

SUPEROFFER
2024



SRB

XX GRIP



**SAVRŠENO ZA NOVE ŠESTOUGAONIKE
I EFIKASNO ZA OŠTEĆENE VIJKE**

64/2024

Promocija važi do 31/03/2025

0		236 K	Strana 91	376	Strana 71	516 ST6NPM	Strana 20	519 RS6/3MA	Strana 26	870 C	Strana 81		
001 RV	Strana 37	236 KE	Strana 91	382	Strana 71	516 ST6NV	Strana 18	519 RS6/3MM	Strana 26	871 C	Strana 81		
001 TRV	Strana 37	236 KE/C22	Strana 91	382 F	Strana 71	516 ST6PA	Strana 20	519 RS6/3NMA	Strana 26	871 D	Strana 81		
002 JMA	Strana 32	237 1/2" AK	Strana 59	391	Strana 82	516 ST6PM	Strana 20	519 RS6/3NMM	Strana 26	884 C/S6	Strana 83		
002 JMP	Strana 33	237 1/4" AK	Strana 59	400			516 ST6V	Strana 18	519 RS6/3NV	Strana 24	885 F	Strana 83	
002 JTMA	Strana 32	237 1/4" SK	Strana 60	400 P	Strana 82	516 ST7NV	Strana 18	519 RS6/3V	Strana 24	889 GR	Strana 74		
007/1V	Strana 34	252 N/SR8	Strana 55	421 M	Strana 77	516 ST7V	Strana 18	519 RS6/4MM	Strana 27	889 IL	Strana 74		
007 FLV	Strana 35	263/S16	Strana 81	421 P	Strana 77	516 ST8V	Strana 19	519 RS6/4NMM	Strana 27	889 RL	Strana 74		
007 MCV	Strana 35	270 C/C3	Strana 79	426 B/S5	Strana 82	516 STC4V	Strana 19	519 RS6/4NV	Strana 25	889 RP	Strana 75		
007 MLV	Strana 67	272 DS	Strana 79	426 C/S4	Strana 82	516 STXL6MM	Strana 22	519 RS6/4V	Strana 25	889 RT	Strana 75		
007 MV	Strana 67	276 CE/SE8	Strana 55	426 D/S4	Strana 82	516 STXL6NMM	Strana 22	519 RS7/3V	Strana 24	889 SP Strana 75			
007 PLV	Strana 35	280 HAP/SE6	Strana 43	442 TA Strana 70		516 STXL6NV	Strana 19	519 RS7/5V	Strana 25	890 K	Strana 77		
007 RV	Strana 36	280 HATX/SE6	Strana 43	443 N	Strana 80	516 STXL6V	Strana 19	519 RS8/3MM	Strana 27	900			
007 SV	Strana 36	280 HG/SE6	Strana 43	446 DA/SE6	Strana 80	519/127N	Strana 30	519 RS8/3V	Strana 24	910 E1 1"	Strana 87		
007 TV	Strana 36	280 HGTS/SE6	Strana 43	446 DT/S2	Strana 81	519/150AX	Strana 30	519 RSC4/3V	Strana 25	913 PC2 1/2"	Strana 88		
007 TXV	Strana 34	280 HX/SE6	Strana 8	446 S28	Strana 80	519/276	Strana 30	519 RSC4/4V	Strana 25	920 AN1	Strana 88		
007 V	Strana 34	280 LTS/S9	Strana 45	447 T	Strana 76	519/280HG	Strana 30	519 RSC4/5V	Strana 25	921 A4	Strana 88		
063 W	Strana 66	280 LTSTX/S8	Strana 45	451 N/S4	Strana 61	519/280HGTS	Strana 30	600			922 B1	Strana 89	
074 A	Strana 67	280 TK/SE6	Strana 42	454	Strana 61	519/280T	Strana 30	601 1/2" J22	Strana 56	922 BL1	Strana 89		
085 EX/SE3	Strana 46	280 TQ	Strana 41	458 S6	Strana 61	519/285A1	Strana 30	601 1/4-1/2" J82	Strana 57	922 BP1	Strana 89		
091 D/SH5	Strana 40	280 T/SE7	Strana 42	458 S20	Strana 61	519/285B2	Strana 30	601 1/4-1/2" J100	Strana 57	928 AC1 1/2"	Strana 86		
091 SH5	Strana 40	280 TTS/SE6	Strana 42	495 MAA	Strana 28	519/285KA1	Strana 30	601 1/4-1/2" JTX16	Strana 56	928 D1 3/4"	Strana 86		
091 SH8	Strana 40	280 TTX/SE8	Strana 42	495 MB	Strana 28	519/294	Strana 30	601 1/4" J34	Strana 56	929 PC1 1/2"	Strana 84		
		280 XLTS/S9	Strana 45	495 MC	Strana 28	519/322H	Strana 30	606 1/2" EA	Strana 58	929 PC1/C12	Strana 85		
		280 X/S9	Strana 8	495 PA	Strana 29	519/322STX	Strana 30	606 1/4" EA	Strana 58	939 C1	Strana 88		
		282 S10	Strana 72	495 PM	Strana 29	519/324H	Strana 30	606 1/4" SK	Strana 60	942 PC3 1/2"	Strana 84		
		285 DS8	Strana 54	500			519/324TX	Strana 30	609 1/4" EB	Strana 59	942 PC3/C7	Strana 85	
		285 DS12	Strana 54	501 P	Strana 16	519/366	Strana 30	609 1/4" SKX	Strana 7	942 PD1 3/4"	Strana 86		
		285 J/DS7	Strana 55	504 SN	Strana 19	519/382F	Strana 30	610 1/4" EFK	Strana 60	942 PE1 1"	Strana 87		
		285 J/DS12	Strana 55	504 SNA	Strana 19	519/613AEA	Strana 30	612 3/4" B	Strana 59	943 PC1 1/2"	Strana 84		
		285 KA/DS8	Strana 52	504 SNA	Strana 19	519/613BEA	Strana 30	612 3/4" EB	Strana 59	943 PC1/C12	Strana 85		
		285 KA/DS12	Strana 52	504 SR	Strana 19	519/613CEA	Strana 30	640 A	Strana 37	943 PC2 1/2"	Strana 86		
		285 KB/DS7	Strana 53	506 KA	Strana 15	519/990A1	Strana 30	641 T	Strana 37	988 D/S3	Strana 73		
		285 KB/DS12	Strana 53	506 KL	Strana 15	519 M 091A	Strana 31	646 5LM183	Strana 33	988 E/S10	Strana 73		
		285 KF/DS8	Strana 53	506 TA	Strana 17	519 M 127N	Strana 31	646 5LV	Strana 37	988 G/S12	Strana 73		
		285 KF/SE5	Strana 53	506 TAC	Strana 16	519 M 150AX	Strana 31	660 X/B9 Strana 7		988 LA/S14	Strana 73		
		285 P/SE5	Strana 54	506 TC	Strana 17	519 M 235X Strana 9		664 B/S7	Strana 44	988 MA/S19	Strana 73		
		285 SE26	Strana 54	506 TL	Strana 17	519 M 276	Strana 31	664 S25	Strana 44	988 MA/S25	Strana 73		
		285 X/B8	Strana 5	506 TLC	Strana 16	519 M 280HG	Strana 31	687 1/2" C16	Strana 90	995 A	Strana 69		
		285 X/B12	Strana 5	516 SA/BCA	Strana 13	519 M 280HGTS	Strana 31	688 3/4" MD6	Strana 90	995 AF	Strana 69		
		294 AC	Strana 51	516 SA/BCL	Strana 13	519 M 280HX Strana 9		692 J32	Strana 44	995 CA	Strana 69		
		294 AD	Strana 51	516 SA/CA	Strana 13	519 M 280N1	Strana 31	692 J49	Strana 44	995 LA	Strana 69		
		294 AG	Strana 51	516 SA/CBA	Strana 11	519 M 280T	Strana 31	692 J100	Strana 44	997 A	Strana 72		
		300			516 SA/CBL	Strana 11	519 M 280TK	Strana 31	700			997 B	Strana 72
		305 N	Strana 68	516 SA/CL	Strana 13	519 M 285A1	Strana 31	753 A	Strana 66	1000			
		314 C	Strana 68	516 SA/CTA	Strana 11	519 M 285A2	Strana 31	753 KA	Strana 66	1613 AGM12-24	Strana 76		
		314 DA	Strana 68	516 SA/CTL	Strana 11	519 M 285KA	Strana 31	800			1613 RA12	Strana 76	
		317 AM	Strana 68	516 SA/PRA	Strana 12	519 M 285KB	Strana 31	810 N	Strana 64	1651	Strana 77		
		317 K	Strana 68	516 SA/PRL	Strana 12	519 M 285X Strana 9		810 SA	Strana 63	1785 B	Strana 77		
		322 SH7	Strana 40	516 SA/PSTA	Strana 12	519 M 294B	Strana 31	810 LB	Strana 62	1881 S22	Strana 81		
		322 SH10	Strana 40	516 SA/STL	Strana 12	519 M 324H	Strana 31	811 LBE	Strana 62	1950 C	Strana 78		
		324 SH5	Strana 39	516 ST5V	Strana 18	519 M 324STX	Strana 31	2000			2000 A	Strana 78	
		324 SH8	Strana 39	516 ST6MA	Strana 21	519 M 382F	Strana 31	2000 G	Strana 79	2550 A	Strana 78		
		324 SH12	Strana 39	516 ST6MM	Strana 21	519 M 613AEA	Strana 31	2550 B	Strana 78	2847/3	Strana 76		
		324 STX/S7	Strana 39	516 ST6MMEX	Strana 23	519 M 613BEA	Strana 31	824 A	Strana 64	2847 A	Strana 77		
		324 XP/B16	Strana 38	516 ST6NMA	Strana 21	519 M 613CEA	Strana 31	831 A	Strana 83				
		333 K/SB10	Strana 41	516 ST6NMM	Strana 21	519 M 990A5MD	Strana 31						
		333 K/SH8	Strana 41	516 ST6NMMEX	Strana 23	519 RB07/3V	Strana 25						
		367 SE6	Strana 71	516 ST6NPA	Strana 20	519 RBU6/3V	Strana 25						

OTKRIJTE NOVITETE 2024



New

X-Grip asortiman
Strana 4



New

Nameštaj za radionice
Strana 10



New

Radni stolovi
Strana 14



New

Ormarići s točkovima
Strana 18



Asortimani
Strana 28



Koferi za održavanje
Strana 32



Prenosivo skladište
Strana 34



Odvijači
Strana 38



Šestougaoni ključevi i umeci
Strana 41



New

Klešta
Strana 46



Ključevi
Strana 51



New

Čegrtaljke i nasadni umeci
Strana 56



Izvlakači
Strana 61



Kontrolisano pritezanje
Strana 62



Električarske makaze
Strana 65



Elektrotehnika
Strana 66



Hidraulika
Strana 68



Klešta za zakivanje
Strana 69



New

Održavanje
Strana 70



New

Osvjetljenje
Strana 74



New

Za automobile
Strana 76



Pneumatski alati i dodaci
Strana 84

**POTRAŽITE ORIGINALNE
PROIZVODE:
alate koji se razlikuju!**





X-GRIP ASORTIMAN

SAVRŠENO ZA NOVE ŠESTOUGAONIKE I EFIKASNO ZA OŠTEĆENE VIJKE



**NAVRTKE I ZAVRTNJI SA
ŠESTOUGAONOM GLAVOM**



USADNI ZAVRTNJI



285 X



235 X



235 XL

280 HX



280 X

660 X



EKSKLUZIVNI PROFIL X-GRIP

Samo USAG ima rešenje za otpuštanje veoma oštećenih navrtki i vijaka.

SAVRŠENO ZA NOVE ŠESTOUGAONIKE

Kada radite na novim šestougaonicima, X-Grip profil prenosi više zateznog momenta u poređenju sa uobičajenim profilom, čime se izbegava oštećenje šestougaone površine.

KOMBINOVANI KLJUČ 285 X

NAGIBLJEN OTVOREN KRAJ

pod uglom od 15° u odnosu na osu ključa



YouTube

DVOSTRUKA T SEKCIJA

Odlična otpornost na savijanje

POSEBAN PRSTENASTI OBLIK

Savršen za poslove na teško dostupnim navrtkama

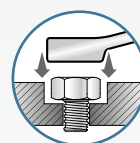

30%

+30% DUŽI NEGO STANDARDNI KOMBINOVANI KLJUČ 285

Omogućava pritezanje i do 30% većim momentom nego standardni ključ.



SPECIJALNI PROFILI

- Unutrašnji profil viljuškastog/okastog kraja dizajniran je tako da funkcioniše na novim šestougaonicima, pa čak i ako su veoma oštećeni (do 80% uz prsten, 60% uz viljuškasti kraj).



8
KOM.

285 X/B8
U02850950

Komplet 8 kombinovanih ključeva sa specijalnim profilima

- 285 X/8-10-11-12-13-14-17-19 mm.
- Isporučuje se s torbom od snažne tkanine koja se može smotati

8÷19 mm



12
KOM.

285 X/B12
U02850951

Komplet 12 kombinovanih ključeva sa specijalnim profilima

- 285 X/8-9-10-11-12-13-14-15-16-17-18-19 mm.

8÷19 mm

NAGLAVCI 235 X

SPECIJALNI HROM-VANADIJUM ČELIK

Hromirana završna obrada



YouTube



PREDNOSTI X-GRIP PROFILA:

- Savršeno prijanjanje na novim ili oštećenim šestougaonicima, do 80%
- Prenosi više zateznog momenta od standardnog naglavka.
- Bez oštećenja na novom šestougaoniku.



MAGNETNI DRŽAČ ZA ZAKLJUČAVANJE NAGLAVAKA 559 A

- Dostupno sa kopčama 3/8, 1/4, 1/2
- Magnetna osnova zaštićena gumenim slojem: ne oštećuje površinu
- Kopče podesive za 360°, za brzo prepoznavanje veličine naglavka

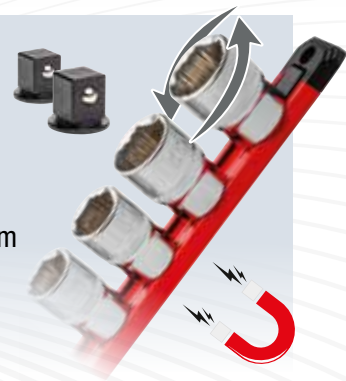

235 1/2" X/SE12
U02350501

12
KOM.



Komplet od 12 šestougaonih naglavaka sa specijalnim profilom



10-11-12-13-14-
15-16-17-18-19-
22-24 mm



235 1/4" X/SE10
U02350500

10
KOM.



Komplet od 10 šestougaonih naglavaka sa specijalnim profilom



5,5-6-7-8-9-10-
11-12-13-14 mm

ASORTIMAN SA BITOVIMA 660 X I NAGLAVCIMA 235 X



23
KOM.

1/4"

1/4"



Nosač nastavaka



609 1/4" SKX
U06090004

134 g | 120
30
mm | 60

Asortiman sa specijalnim šestougaonim naglavcima i bitovima

- Kompaktna kutija od dva materijala sa premazom mekim na dodir
- Metalna kopča za zatvaranje
- Veličina naglavka ugravirana u unutrašnjosti

OPIS	ARTIKAL/VELICINA	KOM.
Dvosmerna čegrtaljka	237 1/4" SK	2
Šestougaona nasadna ključa	235 1/4" X 6-8-10-12-13	5
Bitovi za zavrtnjeve sa ravnom glavom -1/4"	660 0,5x4	1
Bitovi za PHILLIPS® zavrtnjeve -1/4"	660 PH 2	1
Bitovi za POZIDRIV® - SUPADRIV® zavrtnjeve -1/4"	660 PZ 2	1
Ključ za bitove	660 Q 1/4"	1
Bitovi sa TORX® profilom	660 STX T20-T25-T30-T40	4
Bitova sa specijalnim profilima	660 X 2-2,5-3-4-5-6-7-8	8

ASORTIMAN SA BITOVIMA 660 X



2-2,5-3-4-5-
6-7-8 mm



1/4"

Držać bitova



9
KOM.

660 X/B9
U06600100

110
20
mm | 105



YouTube

Komplet bitova sa specijalnim profilima

- Posebni šestougaoni profil X-Grip: savršeno prijanjanje na novim ili oštećenim šestougaonim udubljenjima, do 92%
- Specijalni čelik sa fosfatiranom završnom obradom
- Uključujući naglavak za držanje bitova od 1/4-1/4"
- Isporučuje se u kompaktnoj vrećici od tkanine

OPIS	ARTIKAL/VELICINA	KOM.
Bitova sa specijalnim profilima	660 X 2-2,5-3-4-5-6-7-8	8
Držać bitova	684 1/4"	1

BITOVI 660 X

EKSKLUZIVNI PROFIL X-GRIP

Specijalni dizajn steznih bitova omogućava da se udubljeni šestougaonici hvataju u bilo kom stanju: netaknuti ili potpuno oštećeni.

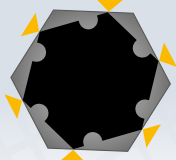

OŠTEĆENI ZAVRTNJI

Ako je šestougaoni zavrtnaj oštećen, više ga nije moguće otpustiti uobičajenim imbus ključevima. Novi 660 X stezni bitovi omogućavaju odvrtnje čak i izuzetno oštećenih zavrtnja, do 98% šestougaonog profila.





IMBUS KLJUČEVI 280 X I 280 HX



EKSKLUZIVNI PROFIL X-GRIP

Specijalni dizajn steznih bitova omogućava da se udubljeni šestougaonici hvataju u bilo kom stanju: netaknuti ili potpuno oštećeni.



OŠTEĆENI ZAVRTNJI

Ako je šestougaoni zavrtnaj oštećen, više ga nije moguće otpustiti uobičajenim imbus ključevima. Imbus ključevi 280 X i 280 HX omogućavaju čak i odvrtanje zavrtnaja



New

6
KOM.



YouTube

280 HX/SE6

U02802460

Komplet od 6 ugaonih šestougaonih ključeva sa specijalnim profilima i rukohvatom od dva materijala

- 280 HX/2,5-3-4-5-6-8 mm.
- Ergonomski rukohvat od dva materijala sa premazom protiv klizanja
- Dizajn razvijen za sigurno držanje tokom rada
- Visokolegirani specijalni čelik
- Obrada od cink-fosfata za visoku otpornost na koroziju



9
KOM.



YouTube

280 X/S9

U02800485

Komplet od 9 ugaonih šestougaonih ključeva sa specijalnim profilima

- 280 X/1,5-2-2,5-3-4-5-6-8-10 mm.
- Omogućava rad na oštećenim zavrtnjima čak i pod uglom od 25°
- Visokolegirani specijalni čelik
- Obrada od cink-fosfata za visoku otpornost na koroziju
- Isporučuje se sa plastičnim držačem

X-GRIP MODULI ZA KOLICA ZA ALAT!

New

XL

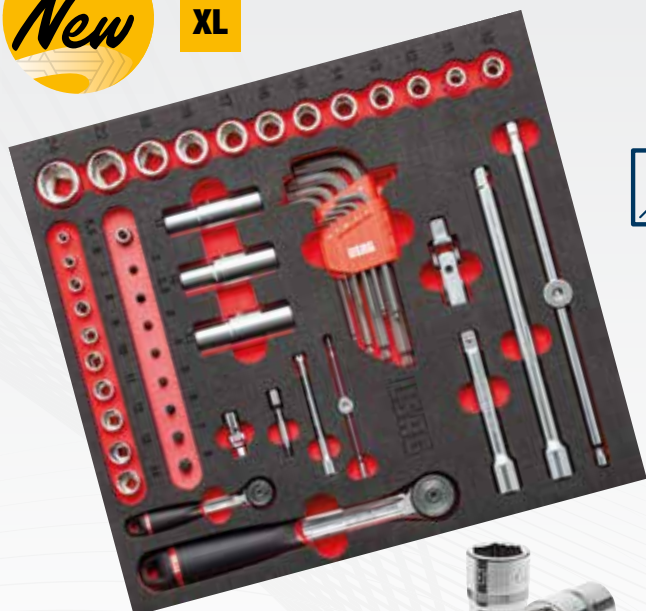

52
KOM.

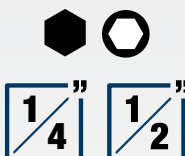

1/4



519 M 235X

U05191065

Dvobojni penasti modul sa asortimanom

OPIS	ARTIKAL/VELICINA	KOM.
Šestougaona nasadna ključa	235 1/2 X10-11-12-13-14-15-16-17-18-19-22-24	12
Šestougaona nasadna ključa	235 1/4 X 5,5-6-7-8-9-10-11-12-13-14	10
Dolga šesterokotna vtičnica	235 1/2 XL 17-19-21	3
Produžeci	236 1/2 125-250	2
Produžeci	236 1/4 125-250	2
Dvosmerna čegrtaljka sa zavorenim mehanizmom (sertifikovana IP51)	237 A 1/2	1
Dvosmerna čegrtaljka sa zavorenim mehanizmom (sertifikovana IP51)	237 A 1/4	1
T nastavak	240 1/2 N	1
T nastavak	240 1/4	1
Universal joint	241 1/2	1
Spojka	241 1/4	1
Set od 9 dugih šestougaonih ključeva s okruglom glavom	280 X/S9 1,5-2-2,5-3-4-5-6-8-10	9
Držač bitova	660 X 2-2,5-3-4-5-6-7-8	8
Držač bitova	684 1/4	1

New

L

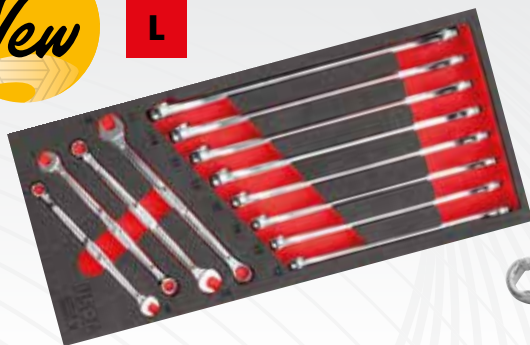

12
KOM.



519 M 285X

U05191063

Dvobojni penasti modul sa asortimanom

- 285 X/8-9-10-11-12-13-14-15-16-17-18-19 mm.

New

L

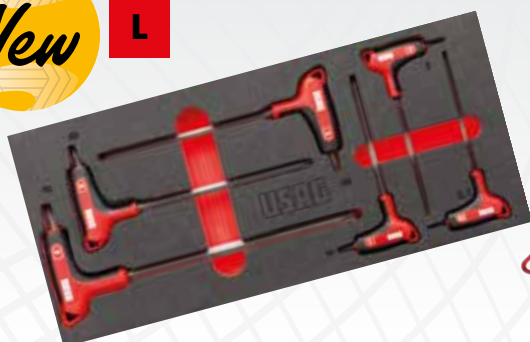

6
KOM.

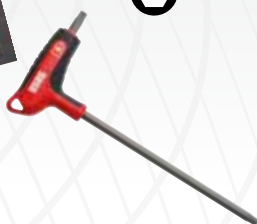

519 M 280HX

U05191064

Dvobojni penasti modul sa asortimanom

- 280 HX/2,5-3-4-5-6-8 mm.

Želite li da dodate još modula u svoj asortiman?
Idite na stranu 31

LINIJA NAMEŠTAJA START 516 ZA PROFESIONALNU RADNU STANICU



YouTube



KVALITET START ASORTIMANA



Visoko izdržljivi klizači od 35 mm sa kapacitetom opterećenja do 40 kg. Ručke od visokootpornog ABS-a.

RADNA PLOČA, ČELIČNA ILI DRVENA, VELIKA I IZDRŽIVA



Dubina: 600 mm.
Kapacitet statičkog opterećenja: 1000 Kg.

KOMPATIBILNO SA USAG MODULARNOSTIMA

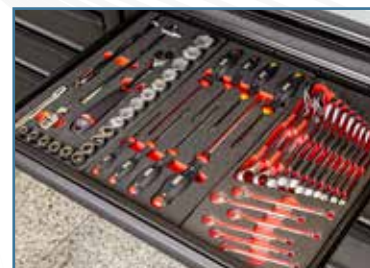

Fioke su kompatibilne sa USAG modulima od pene ili plastičnim sistemom ležišta koji su uključeni u katalog.



IZABERITE IDEALAN RASPORED

Isprobajte odmah: idite na start516-gb.usag.it

Uključene su kuke, LED lampe, produžni kablovi sa više utičnica i fioke



OPIS	ARTIKAL	KOM.
Ormarić sa 2 fijke	516 SA/2T	1
Ormarić sa 6 fijoka	516 SA/1T	1
Ormarić sa 7 fijoka	516 SA1T/7	1
START ormarić na točkice - 6 fijke (prazne)	516 SA/16T	1
Omarica s košem za smeti in držalom za rolo papirja	516 SA17T	1
Odpri predal na kolesih	516 SA20T	4
Utična ploča s električnom trakom	516 SA5T	8
Utična ploča s električnom trakom	516 SA6T	2
Kast met 2 deuren	516 SA3T/2	1
Ormarić sa 2 fijke	516 SA/3T	1
LED lamp	516 SA/12	2
Gornji sanduk s kipući vratima	516 SA/4T	5
Stojalo za električno orodje	516 SA4TP	1
Garnitura za nameštanje	516 SA14T	5
Oslonac za podizanje	516 SA11T	6



ČELIK

516 SA/CTA
U05160299

RAL 9005



502 kg



2.000 mm

Čelični gornji deo
1.450 mm - 516 AC/1
2.175 mm - 516 AC/2
Kotni komplet
516 SA19T

Nameštaj za radionice- čelični vrh

- Isporučuje se sa 30 kukica (komplet 516 SA / K1)



DRVO

516 SA/CTL
U05160300

RAL 9005



502 kg



2.000 mm

Drveni gornji deo
1.450 mm - 516 SAL/1
2.175 mm - 516 SAL/2
Kotni komplet
516 SA18T

Nameštaj za radionicu - drveni gornji deo

- Isporučuje se sa 30 kukica (komplet 516 SA / K1)

2.100 mm 2.100 mm



Uključene su kuke, LED lampe, produžni kablovi sa više utičnica i fioke



OPIS	ARTIKAL	KOM.
Ormarić sa 7 fijoka	516 SA1T/7	1
Ormarić sa 6 fijoka	516 SA/1T	1
Ormarić sa 2 fijke	516 SA/2T	1
Omarica s košem za smeti in držalom za rolo papirja	516 SA17T	1
Utična ploča	516 SA5T	7
Utična ploča s električnom trakom	516 SA6T	1
Gornji sanduk s kipući vratima	516 SA/4T	4
LED lamp	516 SA/12	2
Odpri predal na kolesih	516 SA20T	4
Garnitura za nameštanje	516 SA14T	4
Oslonac za podizanje	516 SA11T	4



ČELIK

516 SA/CBA
U05160297

RAL 9005



529 kg



2.000 mm

Čelični gornji deo
2.175 mm
516 AC/2 (x2)
Kotni komplet
516 SA19T

Nameštaj za radionice- čelični vrh

- Isporučuje se sa 30 kukica (komplet 516 SA / K1)



DRVO

516 SA/CBL
U05160298

RAL 9005



529 kg



2.000 mm

Drveni gornji deo
2.175 mm
516 SAL/2 (x2)
Kotni komplet
516 SA18T

Nameštaj za radionicu - drveni gornji deo

- Isporučuje se sa 30 kukica (komplet 516 SA / K1)



IZABERITE IDEALAN Isprobajte odmah:

Uključene su kuke, LED lampe, produžni kablovi sa više utičnica i fiok



OPIS	ARTIKAL	KOM.
Ormarić sa 7 fiok	516 SA1T/7	1
Ormarica s košem za smeti in držalom za rolo papirja	516 SA1T/7	1
Utična ploča	516 SA5T	5
Utična ploča s električnom trakom	516 SA6T	1
Gornji sanduk s kipujućim vratima	516 SA/4T	3
Ormarić sa 2 fiok	516 SA3T/2	1
START ormarić na točkiće - 6 fiok (prazne)	516 SA/16T	1
Stojalo za električno orodje	516 SA4TP	1
Odprt predal na kolesih	516 SA20T	2
LED lamp	516 SA/12	2
Garnitura za nameštanje	516 SA14T	3
Oslonac za podizanje	516 SA11T	3



516 SA/PRA
U05160295



↔ 3.175
↓ 2.000
↙ 650

Čelični gornji deo
2.175 mm - 516 AC/2

Nameštaj za radionice- čelični vrh

- Isporučuje se sa 30 kukica (komplet 516 SA / K1)



516 SA/PRL
U05160296



↔ 3.175
↓ 2.000
↙ 650

Drveni gornji deo
2.175 mm - 516 SAL/2

Nameštaj za radionicu - drveni gornji deo

- Isporučuje se sa 30 kukica (komplet 516 SA / K1)



Uključene su kuke, LED lampe, produžni kablovi sa više utičnica i fiok

OPIS	ARTIKAL	KOM.
Ormarić sa 6 fiok	516 SA/1T	1
Ormarić sa 2 fiok	516 SA/2T	1
Utična ploča	516 SA5T	5
Utična ploča s električnom trakom	516 SA6T	1
Gornji sanduk s kipujućim vratima	516 SA/4T	3
Ormarić sa 2 fiok	516 SA/3T	1
START ormarić na točkiće - 6 fiok (prazne)	516 SA/16T	1
Odprt predal na kolesih	516 SA20T	2
LED lamp	516 SA/12	2
Garnitura za nameštanje	516 SA14T	3
Oslonac za podizanje	516 SA11T	3



516 SA/STA
U05160293



↔ 2.675
↓ 2.000
↙ 650

Čelični gornji deo
2.175 mm - 516 AC/2

Nameštaj za radionice- čelični vrh

- Isporučuje se sa 30 kukica (komplet 516 SA / K1)



516 SA/STL
U05160294



↔ 2.675
↓ 2.000
↙ 650

Drveni gornji deo
2.175 mm - 516 SAL/2

Nameštaj za radionicu - drveni gornji deo

- Isporučuje se sa 30 kukica (komplet 516 SA / K1)

RASPORED

idite na start516-gb.usag.it



Uključene su kuke, LED lampe, produžni kablovi sa više utičnica i fioke

OPIS	ARTIKAL	KOM.
Ormarić sa 6 fijoka	516 SA/1T	1
Ormarić sa 2 fijoke	516 SA/2T	1
Utična ploča	516 SA5T	3
Utična ploča s električnom trakom	516 SA6T	1
Gornji sanduk s kipujućim vratima	516 SA/4T	2
Ormarić sa 1 fijkom	516 SA/3T	1
Odprtni predal na kolesih	516 SA20T	2
Garnitura za nameštanje	516 SA14T	2
Oslonac za podizanje	516 SA11T	3



516 SA/CA
U05160291



205 kg



mm

↔ 1.950
↓ 2.000
↙ 650

Čelični gornji deo
1.450 mm - 516 AC/1

Nameštaj za radionice- čelični vrh

- Isporučuje se sa 30 kukica (komplet 516 SA / K1)



516 SA/CL
U05160292



197 kg



mm

↔ 1.950
↓ 2.000
↙ 650

Drveni gornji deo
1.450 mm - 516 SAL/1

Nameštaj za radionicu - drveni gornji deo

- Isporučuje se sa 30 kukica (komplet 516 SA / K1)



OPIS	ARTIKAL	KOM.
Ormarić sa 6 fijoka	516 SA/1T	1
Ormarić sa 2 fijoke	516 SA/2T	1
START ormarić na točkice - 6 fijoke (prazne)	516 SA/16T	1
Oslonac za podizanje	516 SA11T	2



516 SA/BCA
U05160289



200 kg



mm

↔ 2.175
↓ 817
↙ 500

Čelični gornji deo
2.175 mm - 516 AC/2

Nameštaj za radionice- čelični vrh



516 SA/BCL
U05160290



188 kg



mm

↔ 2.175
↓ 817
↙ 500

Drveni gornji deo
2.175 mm - 516 SAL/2

Nameštaj za radionicu - drveni gornji deo



SISTEM RADNOG STOLA 506 UZ VRHUNSKU OTPORNOST I STABILNOST



PRIBOR

kompatibilan sa 516 AC linijom
(samo modeli 506 KA i KL)



VELIKE FIOKE

montirane na visokokvalitetnim klizačima



STUBOVI OD ČELIČNOG LIMA

debljine 1,2 mm, za maksimalnu
otpornost



Svi modeli su dostupni sa radnom pločom od čelika (debljine 3 mm) ili višeslojnog drveta (debljine 30 mm).



Svi modeli imaju otvore za zavrtnje. Radne stolove možete da pričvrstite na pod ili ih postavite jedan pored drugog.

2.000 kg



150 kg | 2.000 mm | 910 mm | 700 mm



2000 mm



506 KA
U05060256

RAL 9005

Radna stanica sa gornjim delom od čeličnog lima

- Gornji deo od pocinkovanog čeličnog lima (debljina 3 mm) sa stranama od 37 mm
- Izdrživa konstrukcija sa 6 stubova
- Dvostruke fioke koje se potpuno otvaraju, sa mogućnošću zaključavanja
- Metalna vrata od čeličnog lima sa podesivim šarkama
- Donja polica uključena
- Mogućnost kačenja 516 pribora na bočne strane
- Pripremljeno za podnu montažu
- Kapacitet statičkog opterećenja: 2000 kg
- Unutrašnje dimenzije fioka: 830x550x110 mm
- Unutrašnje dimenzije odeljaka sa vratima: 860x350x440 mm
- RAL 9005 obojeni čelik
- Isporučuje se u rastavljenom stanju

2.000 kg



140 kg | 2.000 mm | 910 mm | 700 mm



2000 mm



506 KL
U05060246

RAL 9005

Radna stanica sa drvenim gornjim delom

- Gornji deo od višeslojnog drveta debljine 30 mm
- Izdrživa konstrukcija sa 6 stubova
- Dvostruke fioke koje se potpuno otvaraju, sa mogućnošću zaključavanja
- Metalna vrata od čeličnog lima sa podesivim šarkama
- Donja polica uključena
- Mogućnost kačenja 516 pribora na bočne strane
- Pripremljeno za podnu montažu
- Kapacitet statičkog opterećenja: 2000 kg
- Unutrašnje dimenzije fioka: 830x550x110 mm
- Unutrašnje dimenzije odeljaka sa vratima: 860x350x440 mm
- RAL 9005 obojeni čelik
- Isporučuje se u rastavljenom stanju

Radni stolovi



506 TAC

RAL 9005

ČELIK

Radni sto sa gornjim delom od čeličnog lima

- Gornji deo od pocinkovanog čeličnog lima (debljine 3 mm) sa stranama od 37 mm
- Metalna vrata, stubovi i donja polica od čeličnog lima debljine 1,2 mm
- Bočni otvori za pričvršćivanje više stolova jedan do drugog.
- Pripremljeno za podnu montažu
- 6 stubova za veličinu 2 m
- Razmak između 2 stuba: 864 mm
- Razmak između donje police i radne ploče: 525 mm
- Unutrašnje dimenzije fioke:
L 1000 i L 2000: 830x550x110 mm
L 1500: 1280x550x110 mm
- Isporučuje se u rastavljenom stanju

ID.BROJ	DIMENZIJE LxDxH	▲	N° fioke
U05060154	1046x700x910 mm	65 kg	1
U05060155	1500x700x910 mm	85 kg	1
U05060156	2000x700x910 mm	110 kg	2



506 TLC

RAL 9005

DRVO

Radni sto sa drvenim gornjim delom

- Gornji deo od višeslojnog drveta debljine 30 mm
- Metalna vrata, stubovi i donja polica od čeličnog lima debljine 1,2 mm
- Bočni otvori za pričvršćivanje više stolova jedan do drugog.
- Pripremljeno za podnu montažu
- 6 stubova za veličinu 2 m
- Razmak između 2 stuba: 864 mm
- Razmak između donje police i radne ploče: 525 mm
- Unutrašnje dimenzije fioke:
L 1000 i L 2000: 830x550x110 mm
L 1500: 1280x550x110 mm
- Isporučuje se u rastavljenom stanju

ID.BROJ	DIMENZIJE LxDxH	▲	N° fioke
U05060144	1046x700x910 mm	55 kg	1
U05060145	1500x700x910 mm	75 kg	1
U05060146	2000x700x910 mm	100 kg	2

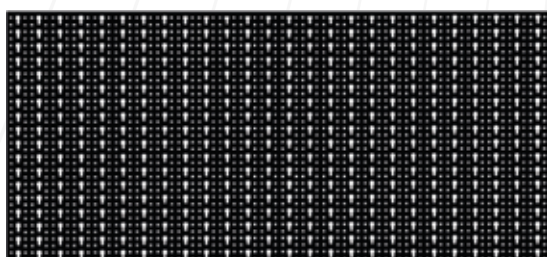

501 P

RAL 9005

Perforirani paneli

- Prečnik otvora: 5 mm
- Čelični lim, debljina 1,2 mm

ID.BROJ	VELIČINA	DIMENZIJE LxDxH	▲
U05010103Q	C	1000x800x40mm	9,5 kg
U05010104Q	A	1500x800x40 mm	13,5 kg
U05010105Q	B	2000x800x40 mm	17,5 kg



506 TA

RAL 9005

ČELIK

Radni sto sa gornjim delom od čeličnog lima

- Gornji deo od pocinkovanog čeličnog lima (debljine 3 mm) sa stranama od 37 mm
- Metalna vrata, stubovi i donja polica od čeličnog lima debljine 1,2 mm
- Bočni otvori za pričvršćivanje više stolova jedan do drugog.
- Pripremljeno za podnu montažu
- 6 stubova za veličinu 2 m
- Razmak između 2 stuba: 864 mm
- Razmak između donje police i radne ploče: 660 mm
- Isporučuje se u rastavljenom stanju

ID.BROJ	DIMENZIJE LxDxH	📦
U05060054	1046x700x910 mm	50 kg
U05060055	1500x700x910 mm	60 kg
U05060056	2000x700x910 mm	80 kg



506 TL

RAL 9005

DRVO

Radni sto sa drvenim gornjim delom

- Gornji deo od višeslojnog drveta debljine 30 mm
- Metalna vrata, stubovi i donja polica od čeličnog lima debljine 1,2 mm
- Bočni otvori za pričvršćivanje više stolova jedan do drugog.
- Pripremljeno za podnu montažu
- 6 stubova za veličinu 2 m
- Razmak između 2 stuba: 864 mm
- Razmak između donje police i radne ploče: 660 mm
- Isporučuje se u rastavljenom stanju

ID.BROJ	DIMENZIJE LxDxH	📦
U05060044	1046x700x910 mm	40 kg
U05060045	1500x700x910 mm	50 kg
U05060046	2000x700x910 mm	70 kg



506 TC

RAL 9005

Fioke za radne stolove

- Kompatibilnost sa modelima 506 TA i 506 TL
- Klizači sa otpornošću na opterećenje do 60 kg

ID.BROJ	VELIČINA	INT. DIMENZIJE LxDxH	📦
U05060154Q	1	830x550x110 mm	15 kg
U05060155Q	2	1280x550x110 mm	25 kg



516 START ORMARIĆ SA TOČKIĆIMA OTPORNJI I POUZDANIJI.



Nova radna površina 460 x 560 mm sa stranicama od 15 mm



Visokootporni klizači od 35 mm sa kapacitetom opterećenje do 40 kg



Nove ručice fioke od visokootpornog ABS sa selektivnim otvaranjem



Uštedite vreme

Svi USAG ormarići na točkiće su odmah spremni za upotrebu jer se isporučuju sa već namontiranim točkićima na strukturi.



800 kg

5
FIOKA

3
MODULA



516 ST5V

U05160105

RAL 3020

START ormarić na točkiće (prazne)

- Unutrašnje dimenzije:
 - 2 fioke 570x420x60 mm.
 - 2 fioke 570x420x130 mm.
 - 1 fioka 570x420x270 mm.



800 kg

6
FIOKA

3
MODULA



516 ST6V

U05160106

RAL 3020

START ormarić na točkiće (prazne)

516 ST6NV

U05160116

RAL 9005

START ormarić na točkiće (prazne)

- Unutrašnje dimenzije:
 - 3 fioke 570x420x60 mm.
 - 2 fioke 570x420x130 mm.
 - 1 fioka 570x420x200 mm.



800 kg

7
FIOKA

3
MODULA



516 ST7V

U05160107

RAL 3020

START ormarić na točkiće (prazne)

516 ST7NV

U05160117

RAL 9005

START ormarić na točkiće (prazne)

- Unutrašnje dimenzije:
 - 5 fioke 570x420x60 mm.
 - 1 fioka 570x420x130 mm.
 - 1 fioka 570x420x200 mm.



516 ST8V
U05160108

RAL 3020

START ormarić na točkice (prazne)

- Unutrašnje dimenzije:
 - 6 fioke 570x420x60 mm.
 - 2 fioke 570x420x130 mm.



516 STXL6V
U05160146

RAL 3020

START XL ormarić na točkice (prazne)

- Unutrašnje dimenzije:
 - 3 fioke 760x420x60 mm.
 - 2 fioke 760x420x130 mm.
 - 1 fioka 760x420x200 mm.



516 STXL6NV
U05160156

RAL 9005

START XL ormarić na točkice (prazne)

- Unutrašnje dimenzije:
 - 3 fioke 760x420x60 mm.
 - 2 fioke 760x420x130 mm.
 - 1 fioka 760x420x200 mm.



504 SR
U05040004

RAL 3020

Višenamenska kolica za alat

- 3 police 770x448 mm
- Police prekrivene ABS prostirkama od 2 mm
- Ivce od 37 mm protiv pada na sve 3 police
- Čelična ručka Ø 25 mm
- Mogućnost kačenja 516 pribora na bočne strane
- Dva fiksna i dva okretna (Ø 100 mm) elementa, od kojih jedan ima kočnicu
- Isporučuje se u rastavljenom stanju
- Maksimalni kapacitet opterećenja: 200 kg

504 SN
U05040014

RAL 9005

Višenamenska kolica za alat



504 SNA
U05040015

RAL 9005

Višenamenska kolica za alat

- 3 police 770x448 mm
- Police prekrivene ABS prostirkama od 2 mm
- Ivce od 37 mm protiv pada na sve 3 police
- Čelična ručka Ø 25 mm
- Mogućnost kačenja 516 pribora na bočne strane
- Dva fiksna i dva okretna (Ø 100 mm) elementa, od kojih jedan ima kočnicu
- Fioka sa klizačima (kapacitet opterećenja do 20 kg)
- Isporučuje se dvostruki ključ
- Isporučuje se u rastavljenom stanju
- Maksimalni kapacitet opterećenja: 200 kg



516 STC4V
U05160104

RAL 3020

START komoda sa fiokama (prazne)

- Unutrašnje dimenzije:
 - 3 fioke 570x420x60 mm.
 - 1 fioka 570x420x130 mm.

NE MOŽETE PRONAĆI
Idite odmah na



6
FIOKA

3
MODULA



6
FIOKA

3
MODULA

157
KOM.

516 ST6PM
U05160630

RAL 3020



516 ST6NPM
U05161630

RAL 9005

START ormaríć na točkíćima sa asortimanom za ODRŽAVANJE 495 PM - 4 fioka

142
KOM.

516 ST6PA
U05160629

RAL 3020



516 ST6NPA
U05161629

RAL 9005

START ormaríć na točkíće sa asortimanom za AUTOMOBILE 495 PA - 2 fioka

ASORTIMAN ZA ODRŽAVANJE



519/613AEA 519/613CEA 519 SK692V



519/285A1 519/150AX 519 SK692V



519/324H 519/324TX 519 SK692V + 692 J32



519 SK692V 519/990A1 519/382F

ASORTIMAN ZA AUTOMOBILE



519/613AEA 519/613CEA 519 SK692V + 692 J32



519/324H 519/285A1 519/150AX



T-KLJUČEVI SA ZGLOBOM
7-8-10-12-13-17 mm

OPIS	ARTIKAL	KOM.
Imbus nastavci, čegrtaljka (237 A 1/4"), pribori 1/4" i bitovi	519/613AEA	42
Imbus nastavci, čegrtaljka (237 A 1/2") i pribori 1/2"	519/613CEA	22
Kombinovani ključevi (6-7-8-9-10-11-12-13-14-15-16-17-18-19-22-24 mm) ugaoni ključevi (1,5-2-2,5-3-4-5-6-8-10 mm)	519/285A1	25
Univerzalna klešta, podesiva klešta, sečice, klešta špicasta, klešta grip	519/150AX	5
Odvijači za zavrtnje sa urezom u glavi i PHILLIPS® zavrtnje	519/324H	10
Odvijači za TORX® vijke	519/324TX	9
Ravna kvadratna turpija, poluokrugla turpija, okrugla turpija, trougaona turpija	519/990A1	4
Čekići, dieta i izbijači	519/382F	8
Garniture sa bitovima i dvosmernom čegrtaljkom	692 J32	32

OPIS	ARTIKAL	KOM.
Imbus nastavci, čegrtaljka (237 A 1/4"), pribori 1/4" i bitovi	519/613AEA	42
Imbus nastavci, čegrtaljka (237 A 1/2") i pribori 1/2"	519/613CEA	22
Odvijači za zavrtnje sa urezom u glavi i PHILLIPS® zavrtnje	519/324H	10
Kombinovani ključevi (6-7-8-9-10-11-12-13-14-15-16-17-18-19-22-24 mm) ugaoni ključevi (1,5-2-2,5-3-4-5-6-8-10 mm)	519/285A1	25
Univerzalna klešta, podesiva klešta, sečice, klešta špicasta, klešta grip	519/150AX	5
Ključevi sa T ručicom sa spojenim nasadnim ključem sa imbus profilom (7-8-10-12-13-17 mm)	276 CE	6
Garniture sa bitovima i dvosmernom čegrtaljkom	692 J32	32

Želite samo asortiman? Idi na stranu 29

SVOJ SAVRŠEN ASORTIMAN? Kitplanner-gb.usag.it i kreirajte ga!



6
FIOKA

3
MODULA



6
FIOKA

3
MODULA

156
KOM.

516 ST6MM
U05160628

RAL
3020



516 ST6NMM
U05161628

RAL
9005

START ormaríci na točkíci sa asortimanom
za ODRŽAVANJE 495 MB - 4 fioka

155
KOM.

516 ST6MA
U05160627

RAL
3020



516 ST6NMA
U05161627

RAL
9005

START ormaríci na točkíci sa asortimanom
za AUTOMOBILE 495 MAA - 3 fioka

ASORTIMAN ZA ODRŽAVANJE



519 M 613AEA 519 M 613CEA 519 M 285A1



519 M 127C 519 M 150AX 519 MSK6



519 M 324H 519 M 324STX 519 MSK6+
692 J32



519 M 990A5MD 519 M 382 519 MSK6

ASORTIMAN ZA AUTOMOBILE



519 M 285A1 519 M 324H 519 M 324STX



519 M 613AEA 519 M 612CLA

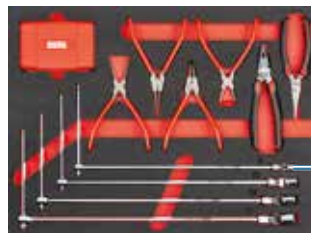

519 M 276C



T-KLJUČEVI SA ZGLOBOM

8-10-13-17 mm

OPIS	ARTIKAL	KOM.
Imbus nastavci, čegrtaljka (237 A 1/4"), pribori 1/4" i bitovi	519 M 613AEA	46
Imbus nastavci, čegrtaljka (237 A 1/2") i pribori 1/2"	519 M 613CEA	23
Kombinovani ključevi (6-7-8-9-10-11-12-13-14-15-16-17-18-19-21-22-24 mm)	519 M 285A1	17
Klešta za seger unutrašnja i spoljna 15÷25 i 19÷60	519 M 127C	6
Univerzalna klešta, podesiva klešta, sečice, klešta špicasta, klešta grip	519 M 150AX	5
Odvijači za zavrtnje sa urezom u glavi i PHILLIPS® zavrtnje	519 M 324H	7
Odvijači za TORX® otporne zavrtnje (T10-T15-T20-T25-T30-T40)	519 M 324STX	8
Turpije s dvostrukim rezom	519 M 990A5MD	5
Čekić sa grafitnom drškom, čekić sa plastičnom drškom, izbijač, dleto, šiljak	519 M 382F	7
Garniture sa bitovima i dvosmernom čegrtaljkom	692 J32	32

OPIS	ARTIKAL	KOM.
Imbus nastavci, čegrtaljka (237 A 1/4"), pribori 1/4" i bitovi	519 M 613AEA	46
Dvostruko šestougaoni nastavci, čegrtaljka (237 A 1/2") i pribori 1/2"	519 M 612CLA	35
Kombinovani ključevi (6-7-8-9-10-11-12-13-14-15-16-17-18-19-21-22-24 mm)	519 M 285A1	17
Odvijači za zavrtnje sa urezom u glavi i PHILLIPS® zavrtnje	519 M 324H	7
Odvijači za TORX® otporne zavrtnje (T10-T15-T20-T25-T30-T40)	519 M 324STX	8
Klešta za seger osigurače, kombinovana klešta, špic prava klešta, Ključ nasadni sa kliznom T-ručicom i zglobom (8-10-13-17 mm), Garnitura bitova sa reverzibilnom ručicom i adapterom u koferu	519 M 276C	42

Želite samo asortiman? Idi na stranu 28



NE MOŽETE PRONAĆI
Idite odmah na



6
FIOKA

4
MODULA



6
FIOKA

4
MODULA

301
KOM.

516 STXL6MM
U05160632

RAL
3020

START XL ormaríci na točkíce sa asortimanom za ODRŽAVANJE 495 MC - 4 fioka



301
KOM.

516 STXL6NMM
U05161632

RAL
9005

START XL ormaríci na točkíce sa asortimanom za ODRŽAVANJE 495 MC - 4 fioka



ASORTIMAN ZA ODRŽAVANJE



519 M 612CLA

519 M 613BEA

519 M 613AEA

519 M 285KA

519 M 285A1

519 M 285A2

519 M 294B

519 M 324H

519 M 324STX

519 M 280HG

519 M 280N1

519 M 127C

519 M 150AX

519 M 382F

519 M 990A5MD

OPIS

OPIS	ARTIKAL	KOM.
Imbus nastavci, čegrtaljka (237 A 1/4"), pribori 1/4" i bitovi	519 M 613AEA	46
Imbus nastavci, čegrtaljka (237 A 3/8") i pribori 3/8"	519 M 613BEA	20
Dvostruko šestougaoni nastavci, čegrtaljka (237 A 1/2") i pribori 1/2"	519 M 612CLA	35
Kombinovani ključevi za dvosmernu čegrtaljku 8-9-10-11-12-13-14-15-16-17-18-19 mm	519 M 285 KA	12
Kombinovani ključevi (6-7-8-9-10-11-12-13-14-15-16-17-18-19-21-22-24 mm)	519 M 285A1	17
Kombinovani ključevi 27-29-30-32-34 mm	519 M 285A2	5
Podesivi ključevi, grip klešta i makaze	519 M 294B	4
Odvijači za zavrtnje sa urezom u glavi i PHILLIPS® zavrtnje	519 M 324H	7

OPIS

OPIS	ARTIKAL	KOM.
Odvijači za TORX® otporne zavrtnje (T10-T15-T20-T25-T30-T40)	519 M 324STX	8
Ugaoni imbus ključevi s rukohvatom od bimaterijala (3-4-5-6-7-8-10 mm)	519 M 280HG	7
Set imbus ključeva, set TORX ključeva I asortiman sa specijalnim nastavcima	519 M 280N1	117
Klešta za seger unutrašnja i spoljna 15÷25 i 19÷60	519 M 127C	6
Univerzalna klešta, podesiva klešta, sečice, klešta špicasta, klešta grip	519 M 150AX	5
Turpije s dvostrukim rezom	519 M 990A5MD	5
Čekić sa grafitnom drškom, čekić sa plastičnom drškom, izbijač, dleto, šiljak	519 M 382F	7

Želite samo asortiman? Idi na stranu 28

SVOJ SAVRŠEN ASORTIMAN? Kitplanner-gb.usag.it i kreirajte ga!



6
FIOKA

3
MODULA



6
FIOKA

3
MODULA



264
KOM.

516 ST6MMEX
U05160634

RAL
3020

**START ormarić na točkice sa asortimanom
za ODRŽAVANJE 495 MMEX - 4 fioka**



264
KOM.

516 ST6NMEX
U05161634

RAL
9005

**START ormarić na točkice sa asortimanom
za ODRŽAVANJE 495 MMEX - 4 fioka**



ASORTIMAN ZA ODRŽAVANJE



519 M 601



519 M 324H

519 M 324STX

519 M 280N1



519 M 127N

519 M 150AX

519 M 382F

OPIS

Univerzalna klešta, podesiva klešta, sečice, klešta špicasta, klešta grip

Klešta za seger unutrašnja i spoljna 19÷60

Set imbus ključeva, set TORX® ključeva i asortiman sa specijalnim nastavcima

Odvijači za zavrtnje sa urezom u glavi i PHILLIPS® zavrtnje

Odvijači za TORX® otporne zavrtnje (T10-T15-T20-T25-T30-T40)

ARTIKAL

519 M 150AX

519 M 127N

519 M 280N1

519 M 324H

519 M 324STX

KOM.

5

4

117

7

8

OPIS

Čekić sa grafitnom drškom, čekić sa plastičnom drškom, izbijač, dleto, šiljak

Kombinovani ključevi, utičnice, čegrtaljke i pribor

ARTIKAL

519 M 382F

519 M 601

KOM.

7

116

Želite samo asortiman? Idi na stranu 28



519 RACING ORMARIĆ S TOČKOVIMA VAŠA PREMIJUM I PROFESIONALNA RADIONICA.



**DVA TOČKA
SA KOČNICOM**

Nova šira radna površina
sa duplom ručicom

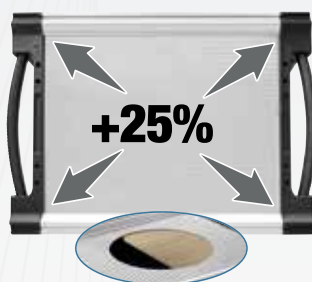

+25%

Dvoslojno

Iznad: aluminijumska ploča od 2 mm.
Ispod: drvena ploča od 15 mm.



Gumeni odbojnici na
strukтури i fiokama



Nove aluminijumske ergonomске ručke
sa selektivnim otvaranjem



Uštedite vreme

Svi USAG ormaríci na točkíce su odmah spremni za upotrebu jer se isporučuju sa već namontiranim točkícima na strukturi



900 kg

8

FIOKA

3

MODULA



900 kg

7

FIOKA

3

MODULA



900 kg

6

FIOKA

3

MODULA



519 RS6/3V

U05190506

RAL

3020

RACING ormaríć na točkíće (prazne)

519 RS8/3V

U05190508

RAL

3020

RACING ormaríć na točkíće (prazne)

- Unutrašnje dimenzije:
 - 6 fioka 570x420x60 mm.
 - 2 fiokе 570x420x130 mm.

519 RS7/3V

U05190507

RAL

3020

RACING ormaríć na točkíće (prazne)

- Unutrašnje dimenzije:
 - 5 fioka 570x420x60 mm.
 - 1 fioka 570x420x130 mm.
 - 1 fioka 570x420x200 mm.

519 RS6/3NV

U05190516

RAL

9005

RACING ormaríć na točkíće (prazne)

- Unutrašnje dimenzije:
 - 4 fiokе 570x420x60 mm.
 - 1 fioka 570x420x130 mm.
 - 1 fioka 570x420x270 mm.



1000 kg

6
FIOKA

4
MODULA



519 RS6/4V
U05190546

RAL 3020

RACING ormaríci na točkíce (prazne)

519 RS6/4NV
U05190566

RAL 9005

RACING ormaríci na točkíce (prazne)

- Unutrašnje dimenzije:
 - 4 fioka 760x420x60 mm.
 - 1 fioka 760x420x130 mm.
 - 1 fioka 760x420x270 mm.



1100 kg

7
FIOKA

5
MODULA

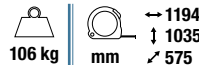

519 RS7/5V
U05190556

RAL 3020

RACING ormaríci na točkíce (prazne)

- Unutrašnje dimenzije:
 - 5 fioka 950x420x60 mm.
 - 1 fioka 950x420x130 mm.
 - 1 fioka 950x420x200 mm.



1100 kg

7
FIOKA

3
MODULA



519 RB07/3V
U05190097

RAL 3020

RACING ormaríci na točkíce sa bočnim vratima (prazne)

- Unutrašnje dimenzije:
 - 5 fioka 570x420x60 mm.
 - 1 fioka 570x420x130 mm.
 - 1 fioka 570x420x200 mm.
- Bočni ormaríci: 380x400x720 mm.



1100 kg

6
FIOKA

3
MODULA



519 RBU6/3V
U05190098

RAL 3020

RAL 9005

RACING mobilni radni sto (prazne)

- Unutrašnje dimenzije fioka:
 - 3 fioka 570x420x60 mm.
 - 2 fioka 570x420x130 mm.
 - 1 fioka 570x420x200 mm.
- Bočni odeljak: 380x524x704 mm.



4
FIOKA

3
MODULA



519 RSC4/3V
U05190534

RAL 3020

RACING komoda sa fiokama (prazne)

- Unutrašnje dimenzije:
 - 3 fioka 570x420x60 mm.
 - 1 fioka 570x420x130 mm.



4
FIOKA

4
MODULA



519 RSC4/4V
U05190544

RAL 3020

RACING komoda sa fiokama (prazne)

- Unutrašnje dimenzije:
 - 3 fioka 760x420x60 mm.
 - 1 fioka 760x420x130 mm.



4
FIOKA

5
MODULA



519 RSC4/5V
U05190554

RAL 3020

RACING komoda sa fiokama (prazne)

- Unutrašnje dimenzije:
 - 3 fioka 950x420x60 mm.
 - 1 fioka 950x420x130 mm.



NE MOŽETE PRONAĆI
Idite odmah na



6
FIOKA

3
MODULA

156
KOM.

519 RS6/3MM
U05190628

RAL
3020

519 RS6/3NMM
U05191628

RAL
9005

**RACING ormarič na točkice sa asortimanom
za ODRŽAVANJE 495 MB - 4 fioka**



6
FIOKA

3
MODULA

155
KOM.

519 RS6/3MA
U05190627

RAL
3020

519 RS6/3NMA
U05191627

RAL
9005

**RACING ormarič na točkice sa asortimanom
za AUTOMOBILE 495 MAA - 3 fioka**

ASORTIMAN ZA ODRŽAVANJE



519 M 613AEA 519 M 613CEA 519 M 285A1



519 M 127C 519 M 150AX 519 MSK6



519 M 324H 519 M 324STX 519 MSK6+
692 J32



519 M 990A5MD 519 M 382 519 MSK6

OPIS

OPIS	ARTIKAL	KOM.
Imbus nastavci, čegrtaljka (237 A 1/4"), pribori 1/4" i bitovi	519 M 613AEA	46
Imbus nastavci, čegrtaljka (237 A 1/2") i pribori 1/2"	519 M 613CEA	23
Kombinovani ključevi (6-7-8-9-10-11-12-13-14-15-16-17-18-19-21-22-24 mm)	519 M 285A1	17
Klešta za seger unutrašnja i spoljna 15÷25 i 19÷60	519 M 127C	6
Univerzalna klešta, podesiva klešta, sečice, klešta špicasta, klešta grip	519 M 150AX	5
Odvijači za zavrtnje sa urezom u glavi i PHILLIPS® zavrtnje	519 M 324H	7
Odvijači za TORX® otporne zavrtnje (T10-T15-T20-T25-T30-T40)	519 M 324STX	8
Turpije sa dvostrukim rezom	519 M 990A5MD	5
Čekići sa grafitnom drškom, čekići sa plastičnom drškom, izbijač, dleto, šiljak	519 M 382F	7
Garniture sa bitovima i dvosmernom čegrtaljkom	692 J32	32

ASORTIMAN ZA AUTOMOBILE



519 M 285A1 519 M 324H 519 M 324STX



519 M 613AEA 519 M 612CLA

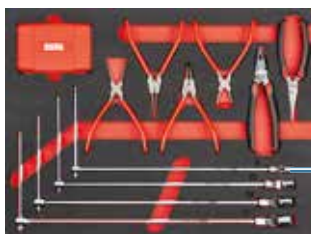

519 M 276C



T-KLJUČEVI SA ZGLOBOM
8-10-13-17 mm

OPIS

OPIS	ARTIKAL	KOM.
Imbus nastavci, čegrtaljka (237 A 1/4"), pribori 1/4" i bitovi	519 M 613AEA	46
Dvostruko šestougaoni nastavci, čegrtaljka (237 A 1/2") i pribori 1/2"	519 M 612CLA	35
Kombinovani ključevi (6-7-8-9-10-11-12-13-14-15-16-17-18-19-21-22-24 mm)	519 M 285A1	17
Odvijači za zavrtnje sa urezom u glavi i PHILLIPS® zavrtnje	519 M 324H	7
Odvijači za TORX® otporne zavrtnje (T10-T15-T20-T25-T30-T40)	519 M 324STX	8
Klešta za seger osigurače, kombinovana klešta, špic prava klešta, Ključ nasadni sa kliznom T-ručicom i zglobom (8-10-13-17 mm), Garnitura bitova sa reverzibilnom ručicom i adapterom u koferu	519 M 276C	42

Želite samo asortiman? Idi na stranu 28

SVOJ SAVRŠEN ASORTIMAN? Kitplanner-gb.usag.it i kreirajte ga!



6
FIOKA

4
MODULA



8
FIOKA

3
MODULA

301
KOM.

519 RS6/4MM
U05190632

RAL
3020



519 RS6/4NMM
U05191632

RAL
9005

**RACING ormaric na točkice sa asortimanom
za ODRŽAVANJE 495 MC - 4 fioka**

301
KOM.

519 RS8/3MM
U05192632

RAL
3020



**RACING ormaric na točkice sa asortimanom
za ODRŽAVANJE 495 MC - 4 fioka**

ASORTIMAN ZA ODRŽAVANJE



519 M 612CLA

519 M 613BEA

519 M 613AEA



519 M 285KA

519 M 285A1

519 M 285A2

519 M 294B



519 M 324H

519 M 324STX

519 M 280HG

519 M 280N1



519 M 127C

519 M 150AX

519 M 382F

519 M 990A5MD

OPIS	ARTIKAL	KOM.	OPIS	ARTIKAL	KOM.
Imbus nastavci, čegrtaljka (237 A 1/4"), pribori 1/4" i bitovi	519 M 613AEA	46	Odvijači za TORX® otporne zavrtnje (T10-T15-T20-T25-T30-T40)	519 M 324STX	8
Imbus nastavci, čegrtaljka (237 A 3/8") i pribori 3/8"	519 M 613BEA	20	Ugaoni imbus ključevi s rukohvatom od bimaterijala (3-4-5-6-7-8-10 mm)	519 M 280HG	7
Dvostruko šestougaoni nastavci, čegrtaljka (237 A 1/2") i pribori 1/2"	519 M 612CLA	35	Set imbus ključeva, set TORX ključeva I asortiman sa specijalnim nastavcima	519 M 280N1	117
Kombinovani ključevi za dvosmernu čegrtaljkicu 8-9-10-11-12-13-14-15-16-17-18-19 mm	519 M 285 KA	12	Klešta za seger unutrašnja i spoljna 15÷25 i 19÷60	519 M 127C	6
Kombinovani ključevi (6-7-8-9-10-11-12-13-14-15-16-17-18-19-21-22-24 mm)	519 M 285A1	17	Univerzalna klešta, podesiva klešta, sečice, klešta špicasta, klešta grip	519 M 150AX	5
Kombinovani ključevi 27-29-30-32-34 mm	519 M 285A2	5	Turpije s dvostrukim rezom	519 M 990A5MD	5
Podesivi ključevi, grip klešta I makaze	519 M 294B	4	Čekić sa grafitnom drškom, čekić sa plastičnom drškom, izbijač, dleto, šiljak	519 M 382F	7
Odvijači za zavrtnje sa urezom u glavi i PHILLIPS® zavrtnje	519 M 324H	7			

Želite samo asortiman? Idi na stranu 28

PENASTI MODULI U DVE BOJE



519 M 613AEA 519 M 613CEA 519 M 285A1



519 M 127C 519 M 150AX 519 MSK6



519 M 324H 519 M 324STX 519 MSK6+692 J32



519 M 990A5MD 519 M 382 519 MSK6



519 M 285A1 519 M 324H 519 M 324STX



519 M 613AEA 519 M 612CLA



519 M 276C



T-KLJUČEVI SA ZGLOBOM
8-10-13-17 mm

495 MB
U04950628

156
KOM.



Asortiman za ODRŽAVANJE - 4 fioke

OPIS	ARTIKAL	KOM.
Imbus nastavci, čegrtaljka (237 A 1/4"), pribori 1/4" i bitovi	519 M 613AEA	46
Imbus nastavci, čegrtaljka (237 A 1/2") i pribori 1/2"	519 M 613CEA	23
Kombinovani ključevi (6-7-8-9-10-11-12-13-14-15-16-17-18-19-21-22-24 mm)	519 M 285A1	17
Klešta za seger unutrašnja i spoljna 15÷25 i 19÷60	519 M 127C	6
Univerzalna klešta, podesiva klešta, sečice, klešta špicasta, klešta grip	519 M 150AX	5
Odvijači za zavrtnje sa urezom u glavi i PHILLIPS® zavrtnje	519 M 324H	7
Odvijači za TORX® otporne zavrtnje (T10-T15-T20-T25-T30-T40)	519 M 324STX	8
Turpije s dvostrukim rezom	519 M 990A5MD	5
Čekić sa grafitnom drškom, čekić sa plastičnom drškom, izbijlač, dleto, šiljak	519 M 382F	7
Garniture sa bitovima i dvosmernom čegrtaljkom	692 J32	32

495 MAA
U04950627

155
KOM.



Asortiman za AUTOMOBILE - 3 fioke

OPIS	ARTIKAL	KOM.
Imbus nastavci, čegrtaljka (237 A 1/4"), pribori 1/4" i bitovi	519 M 613AEA	46
Dvostruko šestougaoni nastavci, čegrtaljka (237 A 1/2") i pribori 1/2"	519 M 612CLA	35
Kombinovani ključevi (6-7-8-9-10-11-12-13-14-15-16-17-18-19-21-22-24 mm)	519 M 285A1	17
Odvijači za zavrtnje sa urezom u glavi i PHILLIPS® zavrtnje	519 M 324H	7
Odvijači za TORX® otporne zavrtnje (T10-T15-T20-T25-T30-T40)	519 M 324STX	8
Klešta za seger osigurače, kombinovana klešta, špic prava klešta, Ključ nasadni sa kliznom T-ručicom i zglobovom (8-10-13-17 mm), Garnitura bitova sa reverzibilnom ručicom i adapterom u koferu	519 M 276C	42



519 M 612CLA 519 M 613BEA 519 M 613AEA



519 M 285KA 519 M 285A1 519 M 285A2 519 M 294B

301
KOM.



495 MC
U04950632

Asortiman za ODRŽAVANJE - 4 fioke



519 M 324H 519 M 324STX 519 M 280HG 519 M 280N1



519 M 127C 519 M 150AX 519 M 382F 519 M 990A5MD

PLASTIČNA POLICA



519/613AEA 519/613CEA 519 SK692V



519/285A1 519/150AX 519 SK692V



519/324H 519/324TX 519 SK692V + 692 J32



519 SK692V 519/990A1 519/382F



519/613AEA 519/613CEA 519 SK692V + 692 J32



519/324H 519/285A1 519/150AX

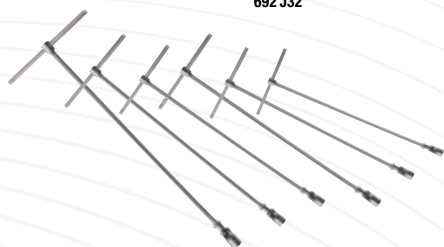

T-KLJUČEVI SA ZGLOBOM

7-8-10-12-13-17 mm

OPIS	ARTIKAL	KOM.
Imbus nastavci, čegrtaljka (237 A 1/4"), pribori 1/4" i bitovi	519 M 613AEA	46
Imbus nastavci, čegrtaljka (237 A 3/8") i pribori 3/8"	519 M 613BEA	20
Dvostruko šestougaoni nastavci, čegrtaljka (237 A 1/2") i pribori 1/2"	519 M 612CLA	35
Kombinovani ključevi za dvosmernu čegrtaljku 8-9-10-11-12-13-14-15-16-17-18-19 mm	519 M 285 KA	12
Kombinovani ključevi (6-7-8-9-10-11-12-13-14-15-16-17-18-19-21-22-24 mm)	519 M 285A1	17
Kombinovani ključevi 27-29-30-32-34 mm	519 M 285A2	5
Podesivi ključevi, grip klešta I makaze	519 M 294B	4
Odvijači za zavrtnje sa urezom u glavi i PHILLIPS® zavrtnje	519 M 324H	7
Odvijači za TORX® otporne zavrtnje (T10-T15-T20-T25-T30-T40)	519 M 324STX	8
Ugaoni imbus ključevi s rukohvatom od bimaterijala (3-4-5-6-7-8-10 mm)	519 M 280HG	7
Set imbus ključeva, set TORX ključeva I asortiman sa specijalnim nastavcima	519 M 280N1	117
Klešta za seger unutrašnja i spoljna 15÷25 i 19÷60	519 M 127C	6
Univerzalna klešta, podesiva klešta, sečice, klešta špicasta, klešta grip	519 M 150AX	5
Turpije s dvostrukim rezom	519 M 990A5MD	5
Čekić sa grafitnom drškom, čekić sa plastičnom drškom, izbijač, dleto, šiljak	519 M 382F	7

495 PM
U04950630

157
KOM.



Asortiman za ODRŽAVANJE - 4 fioke

OPIS	ARTIKAL	KOM.
Imbus nastavci, čegrtaljka (237 A 1/4"), pribori 1/4" i bitovi	519/613AEA	42
Imbus nastavci, čegrtaljka (237 A 1/2") i pribori 1/2"	519/613CEA	22
Kombinovani ključevi (6-7-8-9-10-11-12-13-14-15-16-17-18-19-22-24 mm) ugaoni ključevi (1,5-2-2,5-3-4-5-6-8-10 mm)	519/285A1	25
Univerzalna klešta, podesiva klešta, sečice, klešta špicasta, klešta grip	519/150AX	5
Odvijači za zavrtnje sa urezom u glavi i PHILLIPS® zavrtnje	519/324H	10
Odvijači za TORX® vijke	519/324TX	9
Ravna kvadratna turpija, polukrugla turpija, okrugla turpija, trougaona turpija	519/990A1	4
Čekići, dleta i izbijači	519/382F	8
Garniture sa bitovima i dvosmernom čegrtaljkom	692 J32	32

495 PA
U04950629

142
KOM.



Asortiman za AUTOMOBILE - 2 fioke

OPIS	ARTIKAL	KOM.
Imbus nastavci, čegrtaljka (237 A 1/4"), pribori 1/4" i bitovi	519/613AEA	42
Imbus nastavci, čegrtaljka (237 A 1/2") i pribori 1/2"	519/613CEA	22
Odvijači za zavrtnje sa urezom u glavi i PHILLIPS® zavrtnje	519/324H	10
Kombinovani ključevi (6-7-8-9-10-11-12-13-14-15-16-17-18-19-22-24 mm) ugaoni ključevi (1,5-2-2,5-3-4-5-6-8-10 mm)	519/285A1	25
Univerzalna klešta, podesiva klešta, sečice, klešta špicasta, klešta grip	519/150AX	5
Ključevi sa T ručicom sa spojenim nasadnim ključem sa imbus profilom (7-8-10-12-13-17 mm)	276 CE	6
Garniture sa bitovima i dvosmernom čegrtaljkom	692 J32	32



NE MOŽETE PRONAĆI SVOJ SAVRŠEN ASORTIMAN?

Idite odmah na Kitplanner-gb.usag.it i kreirajte ga!

Plastična polica



519/127N
U05190716 **4** KOM.

127 N 19÷60 · 127 PN 19÷60 · 128 N 19÷60 · 128 PN 19÷60.



519/150AX
U05190850 **5** KOM.

133 AX 160 · 134 250 · 150 AX 180 · 180 C 250 · 188 AX 160.



519/280HG
U05191860 **7** KOM.

280 HG 3-4-5-6-7-8-10.



519/280HGTS
U05191861 **7** KOM.

280 HGTS 3-4-5-6-7-8-10.



519/285A1
U05190785 **25** KOM.

285 6-7-8-9-10-11-12-13-14-15-16-17-18-19-22-24 280 S9 1,5÷10.



519/285B2
U05190823 **4** KOM.

285 27-29-30-32.



519/285KA1
U05190788 **12** KOM.

285 KA 8-9-10-11-12-13-14-15-16-17-18-19.



519/294
U05190732 **9** KOM.

204 250 · 294 A 250 · 367 2x110-3x130-4x145-5x165-6x180-8x200 · 981 A3.



519/322H
U05190772 **10** KOM.

322 0,5x3x75-0,8x4x100-1x5,5x125-1,2x6,5x150-1,6x8x175 · 322 PH 0x75-1x100-2x125 · 322 N 0,8x4x30 · 322 NPH 2x30.



519/322STX
U05190831 **6** KOM.

322 STX T10-T15-T20-T25-T30-T40.



519/324H
U05190763 **10** KOM.

324 0,5x3x75-0,8x4x100-1x5,5x125-1,2x6,5x150-1,2x8x200 · 324 PH 0x75-1x75-2x100 · 324 N 0,8x4x35 · 324 NPH 2x35.



519/324TX
U05190764 **9** KOM.

324 TX T6x50-T7x50-T8x50-T9x75 · 324 STX T10x75-T15x75-T20x100-T25x100-T30x125.



519/366
U05190740 **7** KOM.

351 200 · 362 125-150 · 364 125 · 366 3x125 · 4x150 · 368 4x125.



519/382F
U05190742 **8** KOM.

362 150 · 367 2x100-3x130-4x145-5x165 · 368 4x125 · 376 35 · 382F 500.



519/613AEA **42** KOM.

235 1/4" EN 4-4,5-5-5,5-6-7-8-9-10-11-12-13-14 · 236 1/4" 50-150 · 237 A 1/4" · 240 1/4" · 241 1/4" · 243 1/4" · 692 S11 · 692 STX/S11 · 684 1/4"-1/4".



519/613BEA **21** KOM.

235 3/8" E 6-7-8-9-10-11-12-13-14-15-16-17-18-19-21-22 · 236 3/8" 125-250 · 237 A 3/8" · 240 3/8" N · 241 3/8".



519/613CEA **22** KOM.

235 1/2" EN 10-11-12-13-14-15-16-17-18-19-20-21-22-24-27-30-32 · 236 1/2" 125-250 · 237 A 1/2" · 240 1/2" N · 241 1/2".



519/990A1
U05190825 **4** KOM.

990 M PA/200 · 990 M PB/200 · 990 M PC/200 · 990 M PE/200.



Kreirajte vaš savršen asortiman

Ovo je samo kolekcija svih dostupnih asortimana: na kitplanner-gb.usag.it možete pronaći 200 modula i 120 asortimana za izbor!



8 KOM. **XL**

519/280T
U05190727

280 T 2-2,5-3-4-5-6-8-10.



8 KOM. **XXL**

519/276
U05190725

276 CE 7-8-10-11-13-14-17-19.

Penasti moduli u dve boje

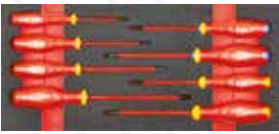

519 M 091A
U05191016 **8** KOM.
091 0,5x3x75-0,8x4x100-1x5,5x125
1,2x6,5x150 · 091 PH 1x100-2x125
· 091 PZ 1x100-2x125.



519 M 127N
U05190937 **4** KOM.
127 N 19÷60 · 127 PN 19÷60 ·
128 N 19÷60 · 128 PN 19÷60.



519 M 150AX
U05190965 **5** KOM.
133 AX 160 · 134 250 · 150 AX 180 ·
180 C 250 · 188 AX 160.



519 M 280HG
U05191945 **7** KOM.
280 HG 3-4-5-6-7-8-10.



519 M 280HGTS
U05191946 **7** KOM.
280 HGTS 3-4-5-6-7-8-10.



519 M 280N1
U05191013 **117** KOM.
280 S9 1,5-2-2,5-3-4-5-6-8-10 · 280 TX/
S8C T10-T15-T20-T25-T27-T30-T40-T45
· 692 J100.



519 M 280TK
U05190935 **6** KOM.
280 TK 2,5-3-4-5-6-8.



519 M 285A1
U05190921 **17** KOM.
285 6-7-8-9-10-11-12-13-14-15-16-
17-18-19-21-22-24.



519 M 285A2
U05190943 **5** KOM.
285 27-29-30-32-34.



519 M 285KA
U05190944 **12** KOM.
285 KA 8-9-10-11-12-13-14-15-
16-17-18-19.

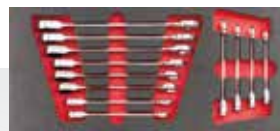

519 M 285KB
U05191060 **12** KOM.
285 KB 8-9-10-11-12-13-14-15-
16-17-18-19.



519 M 294B
U05191015 **4** KOM.
135 A 250 · 207 E · 294 AC · 294 AD 250.



519 M 324H
U05190910 **8** KOM.
324 0,5x3x75-0,8x4x100-1x5,5x125-
1,2x6,5x150 · 324 PH 1x100-2x125
324 D 0,6x3,5x100 324 E 1,6x8x175.



519 M 324STX
U05190911 **7** KOM.
324 STX T10x75-T15x75-T20x100-
T25x100-T27x100-T30x125-T40x150.



519 M 382F
U05190926 **7** KOM.
362 175 · 367 2x100-3x130-6x180
368 3x100 · 376 28 · 382F 500.



519 M 613AEA **46** KOM.
U05190940 237 A
235 1/4" EN 5,5-6-7-8-9-10-11-12-13-14 · 236
1/4" 50-100 · 237 A 1/4" · 240 1/4" · 241 1/4" ·
243 1/4" · 280 LTS/S9 · 684 1/4"-1/4" · 660 0,6-
1-1,6 · 660 E 3-4-5-6-8 · 660 PH 1-2-3 · 660 PZ
1-2-3 · 660 STX T15-T20-T25-T27-T30-T40.



519 M 613BEA **20** KOM.
U05190928 237 A
235 3/8" E 7-8-9-10-11-12-13-14-15-16-
17-18-19-21-22 · 236 3/8" 125-250 ·
237 A 3/8" · 240 3/8" N · 241 3/8".



519 M 613CEA **23** KOM.
U05190942 237 A
235 1/2" EN 8-10-11-12-13-14-15-16-
17-18-19-21-22-23-24-27-30-32 · 236
1/2" 125-250 · 237 A 1/2" · 240 1/2" N
· 241 1/2".



519 M 990A5MD **5** KOM.
U05191011
990 M PA/200 · 990 M PB/200 · 990 M
PC/200 · 990 M PD/200 · 990 M PE/200.



519 M 276
U05190936 **7** KOM. **XXL**
276 CE 7-8-10-11-13-17-19.

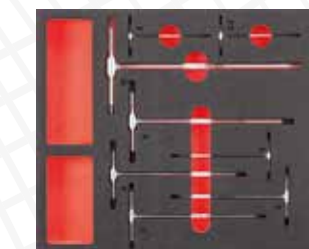

8 KOM. **XL**

519 M 280T
U05191059
280 T 2-2,5-3-4-5-6-8-10.

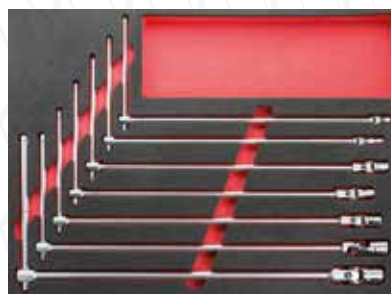

7 KOM. **XXL**

519 M 276
U05190936
276 CE 7-8-10-11-13-17-19.

Koferi za održavanje



002 JMA U00020011

13 kg | 460 mm | 158 mm | 385 mm

Kofer sa asortimanom za održavanje

- Kutija sa aluminijumskom pregradnom školjkom i metalnim ojačanjima
- Dvostruke metalne šarke sa bravom (ključ uključen)
- Tri unutrašnja panela opremljena sa elastikom za držanje alata
- Osnova sa oblikovanim penom u dve boje

002 JTMA U00020015

14 kg | 485 mm | 200 mm | 377 mm

Kofer sa asortimanom za održavanje



**002 JTMA:
TOČKOVI
INTEGRISANI
U KONSTRUKCIJI**



SADRŽI KLEŠTA SERIJE AX, ODVIJAČE 324 I PODESIVI KLJUČ 294 AD!



**181
KOM.**



OPIS	VELICINA	KOM.
Nasadni ključevi 1/2"	10-11-12-13-14-15-16-17-18-19-21-22-24-27-30-32 mm	16
Nasadni ključevi 1/4"	4-4,5-5-5,5-6-7-8-9-10-11-12-13-14 mm	13
Nastavak 1/2"	130-250 mm	2
Nastavak 1/4"	55-100 mm	2
Dvosmerna čegrtaljka 1/2"		1
Dvosmerna čegrtaljka 1/4"		1
Nastavak sa odvijač drškom 1/4"		1
Univerzalni zglob 1/2"		1
Univerzalni zglob 1/4"		1
Adapter za bits nastavke	1/4-1/4"	1
Ključ viljuškasto-okasti	8-9-10-11-12-13-14-15-16-17-18-19 mm	12
Podesiv ključ	250 mm	1
Odvijač pljosnati	0,4x2,5x50-0,5x3x75-0,8x4x100-1x5,5x125-1,2x6,5x150-1,6x8x175	6
Odvijač za Phillips vijke PHILLIPS®	1x75-2x125	2
Odvijač za Phillips vijke POZIDRIV®-SUPADRIV®	1x75-2x125	2
Inbus ključevi šestougaona ključa	1,5-2-2,5-3-4-5-6-8-10 mm	9
Klešta kombinovana	180 mm	1
Podesiva klešta	250 mm	1
Klešta špic prava	160 mm	1
Klesečice	160 mm	1
Odvijač za testiranje faze		1

OPIS	VELICINA	KOM.
Makaze za električare		1
Skalpel		1
Merna traka	3 m	1
Okvir za mini testeru za metal		1
Čekić za mehaničare	300 g	1
Nastavci pljosnati	3-4-4,5-5-5,5-6-6,5-7-8	9
Nastavci za Phillips vijke PHILLIPS® PH	00-0-1(x2)-2(x2)-3-4	8
Nastavci za Pozidriv vijke POZIDRIV® PZ	1-2(x2)-3-4	5
Nastavci za imbus vijke	1,5-2-2,5-3-4-5-5,5-6-7-8 mm	10
Nastavci za imbus vijke	1/16-5/64-3/32-7/64-1/8-9/64-5/32-3/16-7/32-1/4	10
TORX® nastavci	T8-T9-T10-T15-T20-T25-T27-T30-T40-T45	10
TORX® Tamper otporni nastavci	T8-T10-T15-T20-T25-T27-T30-T35-T45	9
Trokrilni nastavci	1-2-3-4	4
Nastavci za matice	4-6-8-10-12	5
Torq nastavci	6-8-10	3
Kockasti nastavci	0-1-2(x2)-3	5
Nastavci bitovi za kvačilo	1/8-5/32-3/16-1/4-5/16	5
Nastavci XZN	M5-M6-M8	3
Nastavci za imbus vijke sa otvorom	2-2,5-3-4-5-6	6
Nastavci za imbus vijke sa otvorom	5/64-3/32-7/64-1/8-9/64-5/32	6
Magnetni nastavak	1/4"	2



174
KOM.

002 JMP
U00020004

12 kg | mm → 460
↓ 155
↙ 370

Kofer sa asortimanom za održavanje, veličine u inčima

- Kutija sa aluminijumskom pregradnom školjkom i metalnim ojačanjima
- Dvostruke metalne šarke sa bravom (ključ uključen)
- Ručica sa plastičnom zaštitom
- Tri unutrašnja panela opremljena sa elastikom za držanje alata
- Sistem za blokiranje preklopnog panela



606 1/2 APOL



606 1/4 APOL



692 J100



OPIS	VELICINA	KOM.
Asortiman sa dvostranim šestougaonim nasadnim umecima u kutiji od ABS-a, veličine u inčima 606 1/2 APOL		15
Asortiman sa šestougaonim nasadnim umecima i u kutiji od ABS-a, veličine u inčima 606 1/4 APOL		18
Ispitivač napona 110÷250V	321 F	1
Ekstra duga poluokrugla klešta sa pravim čeljustima	133 AX/160	1
Kombinovana klešta	150 AX/180	1
Podesiva klešta papagaj	180 C/250	1
Sečice kose	188 AX /160	1
Testera sa ramom	201 S	1
Makaze za električare	207 C	1
Skalpel	220 B1	1

OPIS	VELICINA	KOM.
Set od 8 dugih šestougaonih ključeva sa okruglom glavom za rad pod uglom	280 LTSP/S8	8
Set od 12 kombinovanih ključeva, veličine u inčima	285 P / 1/4-5/16-3/8-7/16-1/2-9/16-5/8-11/16-3/4-13/16-7/8-15/16	12
Ključevi s brzim podešavanjem	294 AD/250	1
Odvijači ravni	324 0,4x2,5x75-0,5x3x75-0,8x4x100-1x5,5x125-1,2x6,5x150-1,6x8x175	6
Odvijači krstasti PH	324 PH / 1x75-2x125	2
Odvijači krstasti PZ	324 PZ / 1x75-2x125	2
Čekići za mehaniku	382/300	1
Asortiman nastavaka sa specijalnim oblicima - 1/4"	692 J100	100
Profesionalne merne trake sa poklopcem otpornim na udarce	981 A/3	1



183
KOM.

646/5LM183
U06468002E

15 kg | mm → 560
↓ 320
↙ 220

5
ODELJAKA

Dugačka konzolna kutija za alat, pet pregrada

- Preset za katanac
- Kućište od čeličnog lima, anaforetski proces
- Unutrašnje dimenzije:
donja pregrada 537x207x100 mm,
pregrada 537x103x52 mm



OPIS	VELICINA	KOM.
Asortiman nastavaka sa specijalnim oblicima	692 J100	100
Asortiman sa imbus nastavcima	601 1/2 J22	22
Asortiman sa imbus nasadnih ključeva i nastavaka	601 1/4 J34	34
Viljuškasto-okasti ključevi	285 J/B16 (6-7-8-9-10-11-12-13-14-15-16-17-18-19-22-24 mm)	16
Set sa 5 odvijača	322 SH5 (322 0,6X3,5X75-0,8X4X100-1X5,5X100-322 PH 1X100-2X125	5
Set za 2 klešta	150 AX/S2 (150 AX 180 - 180 C 250)	2
Čekić 400 gr	382/400	1
Makaze za električare	207C	1
Mini testera za metal	201	1
Podesiv ključ 200 mm	294 A 200	1



MAX
11 kg

KAPACITET
34 L

007/1V
U00070001

2,5 kg | mm | 420
340
240



Sva oprema pri ruci

Prazna torba za alat

- Model od tkanite visoke jačine
- Krut donji deo otporan na vodu
- Unutrašnji prostor za alate
- Aluminijumska ručica s presvučenim rukohvatom u koži
- 2 prednja džepa za male predmete, 1 bočni džep s čičak trakom, 1 bočni otvoreni džep za brz pristup sadržaju, 4 zadnja džepa s mekim poklopcem
- 2 unutrašnje kuke za metar i 6 elastične trake za držanje alata
- 1 džep s 4 elastične trake za držanje alata i 11 elastične trake za odvijače
- Meki poklopac s čičak trakom



MAX
15 kg

KAPACITET
47 L

007 V
U00070002

4 kg | mm | 490
350
220



Prednji džep za testeru

Profesionalna torba za alat

- Visokootporna
- Tvrdi i vodootporna plastična osnova
- Držači alata u unutrašnjosti
- Predni odeljak za bonsek sa podesivim kaišem.
- Ergonomska Al ručka obložena kožom za lakše nošenje
- Elastični držačmerne trake
- Kengur džep sa kaišem i velcro zatezačem



MAX
18 kg

KAPACITET
33 L

007 TXV
U00070065

5,4 kg | mm | 550
440
360



Teleskopska aluminijumska ručica

Torba za alat na kolicima (prazna)

- Visokootporna
- Teleskopska aluminijumska ručka
- 6 spoljnih džepova i 1 prednji džep za bonsek
- Držači alata
- Aluminijumska ručka obložena kožom
- Kengur džep sa kaišem i čičak-trakom
- Maksimalni kapacitet opterećenja: 18 kg



Prednji džep za bonsek



Točkovi prečnika 90 mm



KAPACITET
15L

007 MCV
U00070008



↔ 360
↑ 280
↙ 190

Torba za alat (prazna)

- Model od veoma snažne tkanine
- Kruto vodootporno dno
- Unutrašnje pregrade za držanje alata
- 3 prednja džepa s mekom zaštitom gornjeg dela
- 3 zadnja džepa
- Ručke s PVC presvlakom
- Rameni kaiš za nošenje



KAPACITET
8L

007 FLV
U00070007



↔ 310
↑ 220
↙ 140

Torba za alat (prazna)

- Model od veoma snažne tkanine
- Prednji džep s patent-zatvaračem
- Zadnji džep s čičak-trakom
- Kruto ojačano dno
- Unutrašnje pregrade za držanje alata
- Ručke s PVC presvlakom



KAPACITET
9L

007 PLV
U00070034



↔ 450
↑ 170
↙ 180

Torba za vodoinstalatore (prazna)

- Tkanina visoke jačine
- Kruto spojeni donji deo za veću otpornost
- Unutrašnji džep za dokumente
- Može stati ključ za cevi 1.1/2"
- Spoljna kuka za trakasti metar
- Uklonjiv rameni kaiš za dodatnu udobnost prilikom transporta
- Dve gornje ručice za bolje držanje
- Zatvarač sa Velcro i kopče za brzo otvaranje





MAX
15_{kg} KAPACITET
8_L



Prednji otvor omogućava brz pristup sadržaju



007 RV
U00070033

1,8 kg | mm → 460
↓ 160
↙ 350

Torba za laptop i alat (prazna)

- Tkanina visoke jačine
- Krut, ojačan donji deo
- Prednji otvor omogućava brz pristup sadržaju
- Postavljen odeljak za laptop i dokumente (unutrašnje dimenzije: 340x240 mm)
- 14 džepova, 2 trake za alat i 1 kuka za trakasti metar
- Uklonjiv rameni kaiš za dodatnu udobnost prilikom transporta
- Zatvarač sa kopčama za brzo otvaranje

MAX
12_{kg} KAPACITET
30_L



Zadnji džep za svesku i dokumentaciju



007 SV
U00070004

3,1 kg | mm → 355
↓ 225
↙ 460

Profesionalni ranac (prazan)

- Tkanina visoke jačine
- Podesiv grudni kaiš
- Obložen kaiš za pojas za ravnomerno raspoređivanje težine
- Kruto dno otporno na vodu
- Unutrašnji prostor za držanje alata
- Bočni i prednji džepovi
- Unutrašnji držač dokumenata
- Postavljen odeljak za laptop i dokumente (unutrašnje dimenzije: 340x240 mm)
- Nosivost: 12 kg

007 TV
U00070006

3,5 kg | mm → 350
↓ 500
↙ 200

Torba za alat sa točkicama (prazna)

- Dimenzije unutrašnjosti
- Tkanina visoke čvrstoće
- Unutrašnji prostori za držanje alata
- Prednji džep za dokumente
- Bočni džepovi sa trakama za dugačke predmete
- Teleskopska aluminijumska ručka
- Pozadinske trake za rame
- Obložena pregrada za laptop i dokumenta (dimenzije 340 x 240 mm)
- Max nosivost: 14 kg



Zadnji džep za svesku i dokumentaciju



MAX
14_{kg} KAPACITET
30_L



MAX
20 kg

4,7 kg | mm | → 465
↑ 352
↙ 215



001 RV
U00010004

Kućište alata od polipropilena visoke debljine (prazno)

- Dva unutrašnja panela koja se skidaju sa lastišom za držanje alata
- Donji odeljak sa mobilnim separatorima
- Brava sa dva ključa

MAX
20 kg

6 kg | mm | → 465
↑ 352
↙ 255



001 TRV
U00010005

Kolica za alat od polipropilena visoke debljine (prazna)

- Teleskopska aluminijumska ručka
- Točkovi sa integrisanim kugličnim ležajevima



5
ODELJAKA

6,6 kg | mm | → 560
↑ 320
↙ 220



646/5LV
U06460301

Dugačka konzolna kutija za alat, pet pregrada (prazna)

- Preset za katanac
- Kućište od čeličnog lima, anaforetski proces

8
ODELJAKA

1,5 kg | mm | → 422
↑ 106
↙ 335



640 A
U06400001

Organizator (prazan)

- Providan poklopac: trenutna vidljivost sadržaja
- 8 pregrade pri čemu se jedna može dodatno podeliti sa 2 isporučene pregrade



641 T

Kutija za alat (prazna)

- Sistem otvaranja jednom rukom
- Plastični materijal visoke otpornosti
- 2 pregrade za male predmete na poklopcu
- Mogućnost zaključavanja katancom (nije isporučen)
- Sklopiva ručka
- Unutrašnje plitko korito koje se može ukloniti

ID.BROJ	L (mm)	P (mm)	H (mm)	kg
A U06410004	16" 394	220	162	1,2 kg
B U06410005	19" 486	266	236	2,1 kg
C U06410006	24" 595	281	260	2,8 kg



ELEKTRIČNI ODVIJAČ 324 XP BRZINA BATERIJE, PRECIZNOST VAŠE RUKE



MAGNETNI DRŽAČ BITOVA

sa brzootvarajućom steznom glavom.



RUČICA

ergonomska od gume otporne na ulje i hemikalije..

IEC 60529



OSVETLJENJE

sa 5 prednjih LED dioda sa automatskim isključivanjem na 10 sekundi.



SISTEM AUTOMATSKOG ZAKLJUČAVANJA

stezne glave radi ručnog pritezanja.

CE
EN 60529

TEHNIČKE KARAKTERISTIKE

Vibracije (mm/s ²)	1,4
Jačina zvuka dB(A)	54
Dimenzije (mm)	170x39
Težina (gr)	245



LITIJUM

3.6V - 2.0 Ah
litijumska baterija.

<15%

15÷74%

75÷100%



PUNJIVI

LED indikator statusa napunjenosti baterije. Potpuno punjenje za 70 minuta. (IN: 5V 3A).

ELEKTRIČNI ODVIJAČ



300 RPM
0,9 Nm

NJEGOVA BRZINA

Radi brzinom od 300 o/min koju doprema električni motor.

VAŠA PRECIZNOST

Završno zatezanje sa preciznošću standardnog odvijača.



10 Nm



Visokootporan najlon



Elastika za držanje bitova



324 XP/B16
U03240801

16
KOM.

Torba sa električnim pomoćnim odvijačem i bitovima

- Visokootporna najlonska vrećica sa kukom za kaiš
- Elastične trake za držanje bitova i džep za USB-C kabl



ODVIJAČI 324 VRHUNSKE PERFORMANSE



RUKOHVAT OD TRI MATERIJALA

- 1 Spoljni deo od poliuretana koji je otporan na ulja i hemikalije.
- 2 Telo od poliamida otporno na naprezanja.
- 3 Unutrašnji deo od poliamida visoke gustine za savršeno spajanje sa stablom.

OJAČANO STABLO

Hrom silikon vanadijum čelik koji omogućava najbolju mehaničku otpornost.

VRH ODLIČNIH PERFORMANSI

Završni sloj od cinka. Savršen oblik. Tretman protiv korozije.

**ANTIPROKLIZAVAJUĆI
OBLIK**



YouTube



324 SH5 U03240645

Set od 5 odvijača za vijke sa prorezanom glavom i PHILLIPS® vijke

- 324 D/0,8x4x100 - 1x5,5x125
- 324 PH/0x75 - 1x75 - 2x100

5
KOM.



324 SH8 U03240650

Set od 8 odvijača za vijke sa prorezanom glavom i PHILLIPS® vijke

- 324 D/0,4x2,5x50
- 324/0,5x3x75-0,8x4x100-1x5,5x125-1,2x6,5x150
- 324 PH/0x75-1x75-2x100

8
KOM.



324 SH12 U03240651

Set od 12 odvijača za vijke, PHILLIPS® vijke i POZIDRIV® -SUPADRIV® vijke

- 324 D/0,4x2,5x50
- 324/0,5x3x75-0,8x4x100-1x5,5x125-1,2x6,5x150
- 324 N/1x5,5x35
- 324 PH/0x75-1x75-2x100
- 324 NPH/2x35
- 324 PZ/1x75-2x100

12
KOM.



324 STX/S7 U03240662

Set od 7 odvijača za specijalne TORX® vijke

- 324 STX/T10x75-T15x75-T20x100-T25x100-T27x100-T30x125-T40x150

7
KOM.



ODVIJAČI 322 KVALITET I UDOBNOST.



7
KOM.



322 SH7

U03220254

Set od 7 odvijača PHILLIPS®

- 322 0,4x2x50-0,5x3x75-0,8x4x100-1x5,5x100-1,2x6,5x150
- 322 PH/1x100-2x125



10
KOM.



322 SH10

U03220255

Set od 10 odvijača za vijke, PHILLIPS® vijke i POZIDRIV® vijke

- 322 0,4x2x50-0,5x3x75-0,8x4x100-1x5,5x100-1,2x6,5x150
- 322 PH/OX75-1x100-2x125
- 322 PZ 1X100-2X125

ODVIJAČI 091

USAG SLIM

IZOLACIJA OD 1000V - EN 60900.



5
KOM.

091 D/SH5

U00910119

Set od 5 TANKIH odvijača za vijke i PHILLIPS® vijke - 1000 V

- 091 D/0,6x3,5x100-0,8x4x100-1x5,5x125
- 091 DPH/1x100-2x125



5
KOM.

091 SH5

U00910100

Set od 5 odvijača za vijke i PHILLIPS® vijke - 1000 V

- 091/0,5x3x75-0,8x4x100-1x5,5x125
- 091 PH/1x100-2x125



8
KOM.

091 SH8

U00910106

Set od 8 odvijača za vijke i PHILLIPS®, POZIDRIV® - SUPADRIV® vijke - 1000 V

- 091/0,5x3x75-0,8x4x100-1x5,5x125-1,2x6,5x150
- 091 PH/1x100-2x125
- 091 PZ/1x100-2x125

INTEGRISANA OBRTNA ČEGRTALJKA



YouTube

8
KOM.

1/4



333 K/SH8

U03330142



COMBIDRIVE set sa bitovima

- Isporučuje se sa 6 različitih bitova od 1/4"

OPIS	ARTIKAL/VELICINA	KOM.
COMBIDRIVE rukohvat sa 3 funkcije	333 K	1
COMBIDRIVE magnetni držač bitova	333 1/4 MG	1
Bitovi za zavrtnjeve sa ravnom glavom -1/4"	660/0,6x4,5-1x5,5	2
Bitovi za PHILLIPS® zavrtnjeve -1/4"	660 PH 1-2	2
Bitovi za inbus zavrtnjeve -1/4"	660 E 3-4	2

INTEGRISANA OBRTNA ČEGRTALJKA



USAG 660 bitovi
nisu uključeni

10
KOM.

1/4

333 K/SB10

U03330143



COMBIDRIVE set u najlonskoj torbi

- Isporučuje se sa 8 različitih oštrica
- Najlonska torba sa kukom za kaiš

OPIS	ARTIKAL/VELICINA	KOM.
COMBIDRIVE rukohvat sa 3 funkcije	333 K	1
COMBIDRIVE magnetni držač bitova	333 1/4 MG	1
Reverzibilni COMBIDRIVE odvijači za zavrtnjeve sa ravnom glavom	333 I 0,6x3,5-0,8x4/1x5,5-1,2x6,5	2
Reverzibilni COMBIDRIVE odvijači za zavrtnjeve sa PHILLIPS® glavom	333 PH 0-1/2-3	2
Reverzibilni COMBIDRIVE odvijači za zavrtnjeve sa TORX® glavom	333 STX T10-T15/T20-T25/T30-T40	4

280 TQ

U02800800

Držač umetaka s T-ručkom

- Dvostruki magnetni držač umetka 1/4"
- Maksimalna veličina umetka: šestostrani umetak 6 mm ili umetak T40 Torx®
- Jedan kraj s nasadnom glavom 1/4"
- Specijalni hrom-vanadijumski čelik
- Hromirani završni sloj



YouTube

Dužina
210 mm

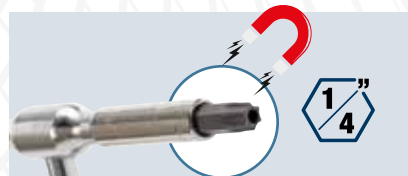

DVOSTRUKI MAGNETSKI
DRŽAČ UMETAKA 1/4"



NASADNA
GLAVA 1/4"



T-KLJUČEVI 280 T GARANTOVANA BEZBEDNOST



**SPECIJALNI ČELIK
HROM VANADIJUM**

FIKSNA ŠIPKA
Maksimalna otpornost.



USAG KLJUČEVI **OSTALI KLJUČEVI**

GARANTOVANA BEZBEDNOST

- + 30% otpornost na torziju u poređenju sa ISO 2936 propisima
- Kada se postigne obrtni moment pucanja, se ključ deformiše bez pucanja

7
KOM.



280 T/SE7

U02800903

Set od 7 T imbus ključeva

- 280 T/2-2,5-3-4-5-6-8 mm

8
KOM.



280 TTX/SE8

U02800686

Set od 7 T-ključeva sa TORX® glavom

- 280 TTX/T6-T7-T8-T9-T10-T15-T20-T25

6
KOM.



280 TTS/SE6

U02800760

Set od šest šestougaonih T-ključeva s okruglom glavom

- 280 TTS/2,5-3-4-5-6-8 mm

6
KOM.



280 TK/SE6

U02800020

Set od šest šestougaonih T-ključeva s kliznom polugom

- 280 TK/2,5-3-4-5-6-8 mm



**Loptasta
glava**



**Klizna
šipka**

UGAONI IMBUS KLJUČEVI 280 HG SA RUKOHVATOM



**USAG
KLJUČEVI**



**OSTALI
KLJUČEVI**

GARANTOVANA BEZBEDNOST

- + 30% otpornost na torziju u poređenju sa ISO 2936 propisima
- Kada se postigne obrtni moment pucanja, se ključ deformiše bez pucanja

**Isto stablo kao
280 T ključevi**

**ERGONOMIČAN RUKOHVAT OD
BIMATERIJALA**

**SPECIJALAN HROM
VANADIJUM ČELIK**



**6
KOM.**



280 HG/SE6

U02801460

Set od 6 ugaonih imbus ključeva s rukohvatom od bimaterijala

- 280 HG/2,5-3-4-5-6-8 mm

**6
KOM.**



280 HGTS/SE6

U02801463

Set od 6 ugaonih imbus ključeva s rukohvatom od bimaterijala

- 280 HG/2,5-3-4-5-6-8

**Loptasta
glava**



**6
KOM.**



280 HAP/SE6

U02800462

Set od 6 ugaonih imbus ključeva s okruglom glavom, veličine u inčima

- 280 HAP 1/4-7/32-5/32-5/16-3/8-3/16

**6
KOM.**



280 HATX/SE6

U02800464

Set od 6 ugaonih ključeva sa rukohvatom za TORX® vijke

- 280 HATX/T8-T10-T15-T20-T25-T30

Šestougaoni ključevi i umeci



32
KOM. 1/4"

280 g | mm | 138
30
98



YouTube



49
KOM. 1/4"

280 g | mm | 138
30
98

692 J32 U06920042

Asortiman nasadnih ključeva i dvosmerna čegrtaljka - 1/4"

OPIS	VELICINA	KOM.
Nastavci pljosnati	4-5,5-6,5-8	4
Nastavci za PHILLIPS® vijke PH	PH 1-2-3	3
Nastavci za POZIDRIV® vijke PZ	PZ 1-2-3	3
Nastavci za imbus vijke	3-4-5-6	4
TORX® nastavci	T8-10-15-20-20-25-25-30-40	9
TORX® tamper otporni nastavci	STX 10-15-20-25-27-30-40	7
Magnetni adapter bit držača		1
Magnetna dvosmerna čegrtaljka		1

692 J49 U06920041

Asortiman sa bits nastavcima - 1/4"

OPIS	VELICINA	KOM.
Nastavci pljosnati	4-4,5-5,5-6,5-6,5-8	6
Nastavci za PHILLIPS® vijke PH	PH 1-1-2-2-2-3	6
Nastavci za POZIDRIV® vijke PZ	PZ 1-1-2-2-2-3-3	7
Nastavci za imbus vijke	2-3-3-4-4-5-5-6-6	9
TORX® nastavci	TX 10-10-15-15-20-20-25-25-30-30	10
TORX® Tamper otporni nastavci	STX 10-15-15-20-20-25-25-30-30-40	10
Magnetni adapter držača bita		1



Šifra boje za brzu identifikaciju nastavka

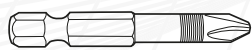

50 mm



664 S25 U06640111

25
KOM. 1/4"

Asortiman sa dugačkim bitovima za udarne odvijače - 1/4"

• Plastična kutija

800 g | mm | 215
45
150

OPIS	VELICINA	KOM.
Bit za pljosnate vijke	3-4-5-6	4
Bit za PHILLIPS® vijke PH	1-2(x2)-3(x1)	5
Bit za POZIDRIV® vijke PZ	1-2(x2)-3(x1)	5
Bit za TORX® vijke	T15-T20-T25-T30-T40	5
Bit za vijke sa upuštenom šestougaonom glavom	2-3-4-5-5,5	5
Magnetni adapter za držanje bita		1

664 B/S7 U06640015

Asortiman sa magnetnim bitovima za gedoru za šestougaone vijke - 1/4"

• Kompaktna plastična kutija



7
KOM. 1/4"



5,5-6-7-8
10-12-13 mm

300 g | mm | 138
30
98



Šestougaoni ključevi i umeci



900 g | mm → 215
↑ 45
↙ 150

OPIS	VELICINA	KOM.
Nastavci pljosnati	3-4-4,5-5-5,5-6-6,5-7-8	9
Nastavci za vijke PH-PZ	PH 00-0-1-1-2-2-3-4 PZ 1-2-2-3-4	13
Nastavci za imbus vijke	1,5-2-2,5-3-4-5-5,5-6-7-8 mm 1/16-5/64-3/32-7/64-1/8-9/64-5/32-3/16-7/32-1/4"	20
TORX® nastavci	T 8-9-10-15-20-25-27-30-40-45	10
TORX® Tamper otporni nastavci	STX 8-10-15-20-25-27-30-35-40	9
Trokrilni nastavci	1-2-3-4	4
Nastavci za matice	4-6-8-10-12	5
Torq-set nastavci	6-8-10	3
Kockasti nastavci	0-1-2-2-3	5
Nastavci za kvačilo	1/8-5/32-3/16-1/4-5/16	5
Nastavci XZN	M5-M6-M8	3
Nastavci za imbus vijke sa otvorom	2-2,5-3-4-5-6 mm - 5/64-3/32-7/64-1/8-9/64-5/32"	12
Magnetna adaptera bit držača	1/4x60mm	2

692 J100
U06920043

Asortiman nastavaka sa specijalnim oblicima - 1/4"

100
KOM.

1/4



KOMPAKTAN DRŽAČ S BRZIM SISTEMOM IZVLAČENJA



Pogledajte video



YouTube



9
KOM.



280 LTS/S9
U02800084

Set od 9 dugih šestougaonih ključeva s okruglom glavom

- 280 LTS/1,5-2-2,5-3-4-5-6-8-10 mm



8
KOM.

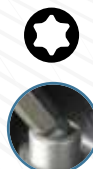

280 LTSTX/S8
U02800078

Set od 8 dugih šestougaonih ključeva s okruglom glavom za TORX® vijke

- 280 LTSTX/T10-T15-T20-T25-T27-T30-T40-T45



Ekstra dugačak model +30% od standardnog 280 LTS

9
KOM.



280 XLTS/S9
U02800184

Set od 9 dugih šestougaonih ključeva s okruglom glavom

- 280 XLTS/1,5-2-2,5-3-4-5-6-8-10 mm

XGRIP

POSODA GAMMA

pojdi na stran 4

PALETA KLEŠTA "AX" HROMIRAN ZAVRŠNI SLOJ. RUČICE OD BIMATERIJALA



Može seći piano žice do 2 mm uz 30% manje napora u poređenju sa navedenom maksimalnom vrednošću u evropskim propisima ISO5749 (sečice) - ISO5746 (klešta)

YouTube



REZNE IVICE INDUKTIVNO KALJENE
za maksimalnu efikasnost prilikom rezanja žice klavira.



ERGONOMIČAN RUKOHVAT OD BIMATERIJALA

OSLONAC BLIŽI REZNIM IVICAMA
za smanjivanje napora tokom sečenja.

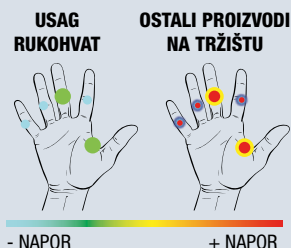

- NAPOR + NAPOR

Minimalan napor kao rezultat proučavanja napora mišića od strane prestižnog US instituta za ergonomiju

3
KOM.



150 AX/SE3
U01500201

Asortiman sa kombinovana klešta, ekstra duga poluokrugla klešta i sečice

- Kombinovana klešta 150 AX 180
- Ekstra duga poluokrugla klešta sa pravim čeljustima 133 AX 160
- Sečice kose 188 AX 160

3
KOM.



1000 V

085 EX/SE3
U00850121

Asortima sa kombinovana klešta, poluokrugla klešta sa pravim čeljustima i kose sečice - 1000 V (3 kom.)

- Ekstra duga poluokrugla klešta sa pravim čeljustima 081 EX 160
- Klešta kombinovana 085 EX 180
- Sečice kose 087 EX 160

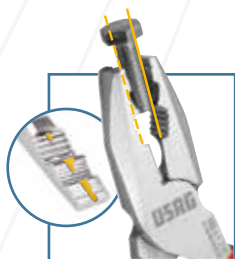

OKRUGLI PROFILI

Specijalan prorez na zupcima za snažno hvatanje okruglih šipki, takođe i s navojem

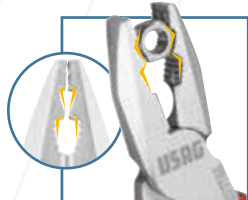

ŠESTOUGAONI PROFILI

Promišljen oblik čeljusti za hvatanje šestouganeog materijala



155 AX
U01550001

Multifunkcionalna kombinovana klešta

Multifunkcionalna klešta kombinovan



**MAKS.
KAPACITET
80 mm**

135 B
U01350510

Klešta grip sa vretenom i dugim čeljustima

- Oblikovana čeljusti
- Nazubljene konstruisano za perfektno zahvatanje čak i okruglih površina
- Patentiran sistem otvaranja integrisan u drškama
- Podešavanje valjkom integrisano u dršci
- Vreteno u 5 pozicije

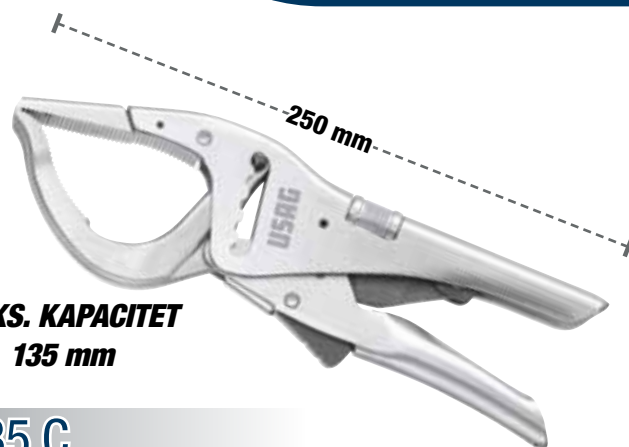

**MAKS. KAPACITET
135 mm**

135 C
U01350530

Klešta grip sa vretenom i dugim čeljustima

- Oblikovana čeljusti
- Nazubljene konstruisano za perfektno zahvatanje čak i okruglih površina
- Patentiran sistem otvaranja integrisan u drškama
- Podešavanje valjkom integrisano u dršci
- Vreteno u 5 pozicije



RAVAN REZ



ZA PLASTIKU

186 C

Dijagonalne kliješta za sečenje sa ravnim reznim rubom za plastiku

- Zaobljene istanjene čeljusti
- Povratna opruga
- Ručke presvučene PVC-om

ID.BROJ L 

U01860060 150 mm 22 mm

U01860061 180 mm 27 mm



**RAVAN REZ POD
UGLOM OD 45°**



ZA PLASTIKU

187 C
U01870001

Dijagonalna klešta za sečenje savijena pod uglom od 45° sa ravnim reznim ivicom za plastiku

- Zaobljene, istanjene čeljusti
- Opružno dejstvo
- Ručke sa PVC premazom
- Specijalni hrom-vanadijum čelik
- Brušena završna obrada sa poliranom glavom

**ZA GLATKO, RAVNO REZANJE NALIVKA KAO
PRI INJEKCIONOM LIVENJU**

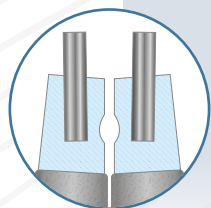

MAKSIMALNA OTPORNOST

Vrhovi od čelika za opruge utaknuti u nosu

4
KOM.



127 N/SE4S
U01270046

10÷25 mm

Set od 4 klešta za seger

- Klešta za unutrašnje osigurače **127 N** 12÷25, **127 PN** 12÷25, klešta za spoljašnje osigurače **128 N** 10÷25, **128 PN** 10÷25

127 N/SE4
U01279000P

19÷60 mm

Set od 4 klešta za seger

- Klešta za unutrašnje osigurače **127 N** 19-60, **127 PN** 19-60, klešta za spoljašnje osigurače **128 N** 19-60, **128 PN** 19-60

127 C/SE4S
U01270045

10÷25 mm

Set od 4 klešta za seger

- Klešta za unutrašnje osigurače **127 C** 12÷25, **127 CP** 12÷25, klešta za spoljašnje osigurače **128 C** 10÷25, **128 CP** 10÷25

127 C/SE4
U01270040

19÷60 mm

Set od 4 klešta za seger

- Klešta za unutrašnje osigurače **127 C** 19-60, **127 CP** 19-60, klešta za spoljašnje osigurače **128 C** 19-60, **128 CP** 19-60

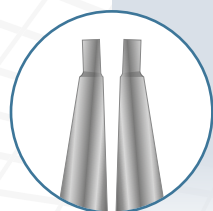

MAKSIMALNA PRISTUPAČNOST

Nos i vrh u jednom telu.

4
KOM.



127 C/SE4P
U01270060

3÷10 mm



Set od 4 klešta za seger

- Klešta za unutrašnje osigurače **127 C** 3÷10-**127 CP** 3÷10.
- klešta za spoljašnje osigurače **128 C** 3÷10-**128 CP** 3÷10.

127 C/SE4M
U01270065

40÷100 mm



Set od 4 klešta za seger

- Klešta za unutrašnje osigurače **127 C** 40÷100-**127 CP** 40÷100.
- klešta za spoljašnje osigurače **128 C** 40÷100-**128 CP** 40÷100.

KLEŠTA SA OZUBLJENOM POLUGOM

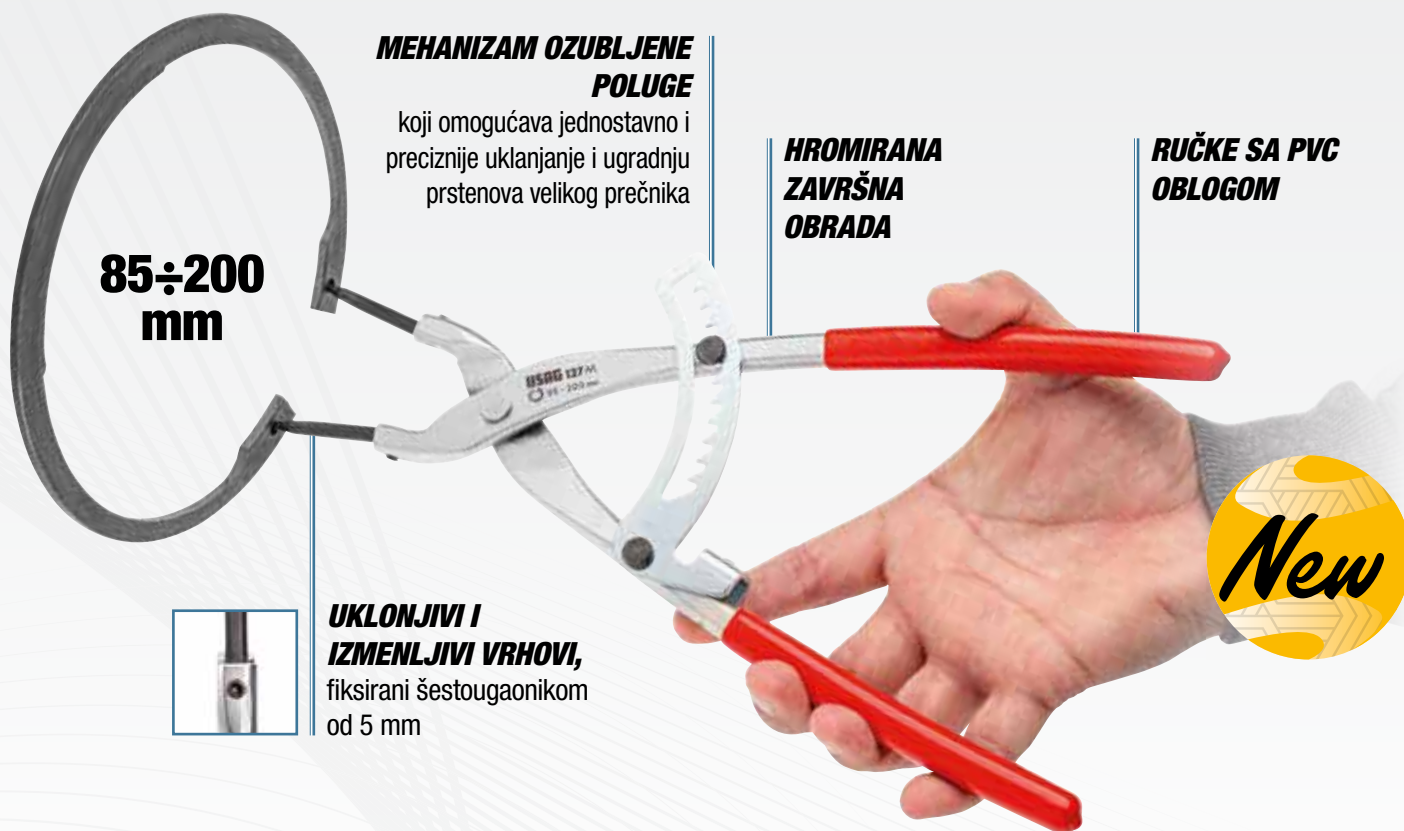

MEHANIZAM OZUBLJENE POLUGE

koji omogućava jednostavno i preciznije uklanjanje i ugradnju prstenova velikog prečnika

HROMIRANA ZAVRŠNA OBRADA

RUČKE SA PVC OBLOKOM

85÷200 mm



UKLONJIVI I IZMENLJIVI VRHOVI,
fiksirani šestougaonikom od 5 mm



127 M
U01270051

Klešta sa ozubljenom polugom sa ravnim vrhom za unutrašnje prstenove velikih dimenzija

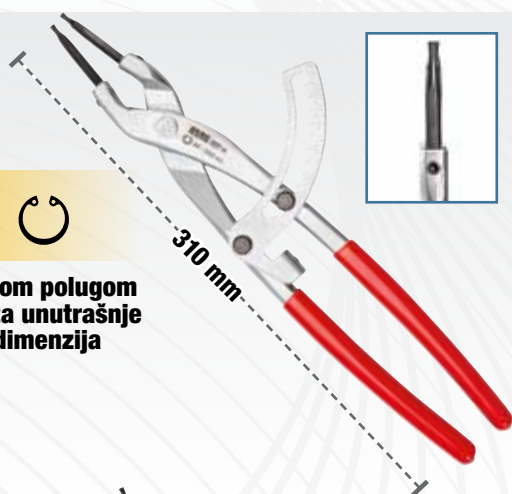

127 MP
U01270050

Klešta sa ozubljenom polugom sa vrhom savijenim pod uglom od 45° za unutrašnje prstenove velikih dimenzija

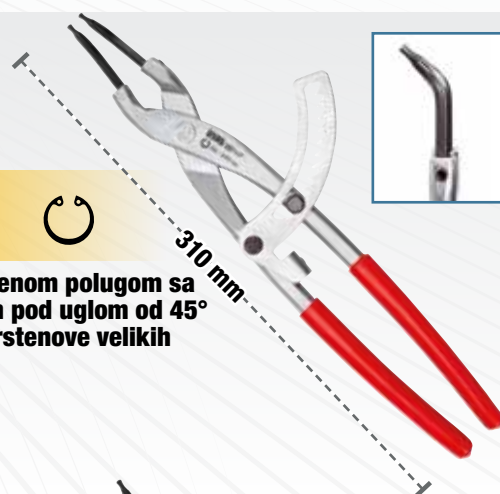

128 M
U01280051

Klešta sa ozubljenom polugom sa ravnim vrhom za spoljašnje prstenove velikih dimenzija

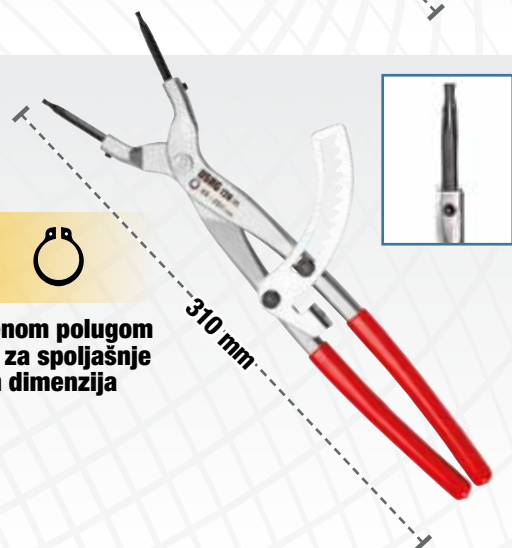

128 MP
U01280050

Klešta sa ozubljenom polugom sa vrhom savijenim pod uglom od 45° za spoljašnje prstenove velikih dimenzija

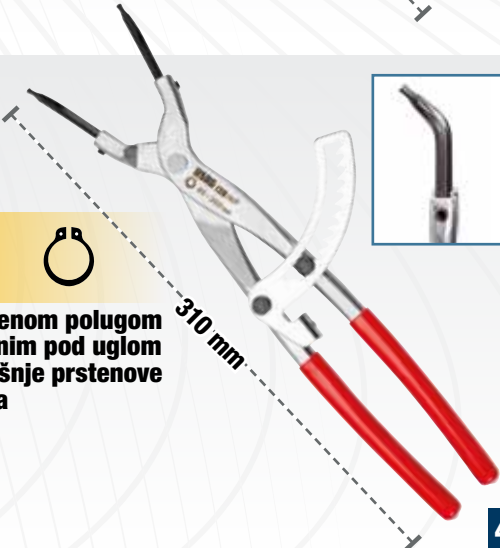

KLEŠTA-KLJUČ 174 CX KLEŠTA I KLJUČ U ISTOM ALATU



**ZATVARANJE SA BRZIM
PODEŠAVANJEM**
bez pritiskanja dugmeta.



PARALELNE ČELJUSTI
Unutrašnji dizajn koji se savršeno
uklapa u šestougao.



RAVNE ČELJUSTI

**MAKS.
KAPACITET
58 mm**

METRIČKA SKALA

20 POLOŽAJA ŠINE



 YouTube



**RUČICE OBLOŽENE
PVC-OM**

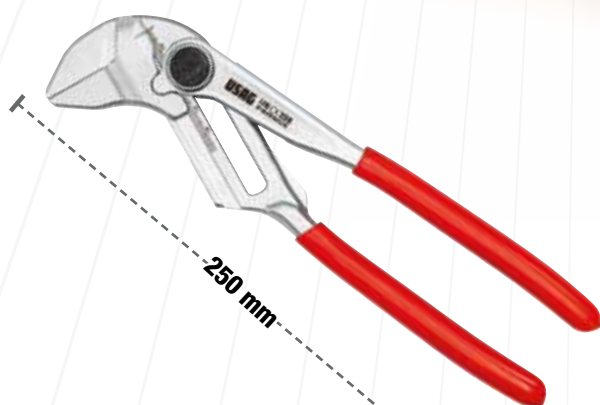

174 CX
U01740001

Klešta sa dvostrukim zglobovima i pravim
polukružnim čeljustima

VELIKI KAPACITET
OTVARANJA **+20%**



YouTube

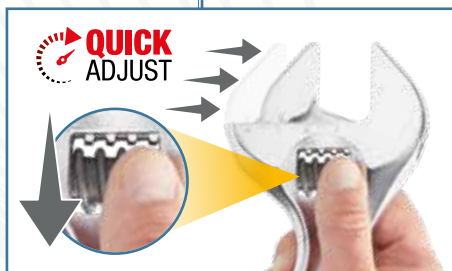

**BRZO PODEŠAVANJE
POVLAČENJEM
VALJKA UNAZAD
PRECIZNA REGULACIJE
OKRETANJEM VALJKA**

294 AD

Ključevi s brzim podešavanjem

- Brzo podešavanje povlačenjem valjka unazad
- Veliki kapacitet: otvaranje +20% u poređenju sa standardom
- Dvostruki graduisana merna skala: milimetri i inči
- Glava pod uglom od 22°
- Čelični valjić
- Otvor za zakačivanje
- Hromirana završna obrada

ID.BROJ	L	MAX OTVARANJE
U02940011	110 mm - 4"	17 mm
U02940012	150 mm - 6"	23 mm
U02940013	200 mm - 8"	33 mm
U02940014	250 mm - 10"	38 mm
U02940015	300 mm - 12"	41 mm
U02940016	380 mm - 15"	50 mm
U02940017	460 mm - 18"	63 mm

VELIKI KAPACITET
OTVARANJA **+20%**



YouTube



**OBRNITE POKRETNU
ČELJUST ZA OKRETANJE
ŠESTOUGAONOG ILI
OKRUG PROFILA**

STANDARDNA
POZICIJA

OBRNUTA
ČELJUST

294 AG

Reverzibilni podešavajući ključevi s ručicom

- U standardnom položaju može okretati šestougaone profile
- Okretanjem zupca može okretati okrugle profile
- Veliki kapacitet: otvaranje +20% u poređenju sa standardom
- Dvostruki graduisana merna skala: milimetri i inči
- Ergonomična dvokomponentna ručica
- Glava pod uglom od 22°
- Čelični valjić
- Otvor za zakačivanje
- Hromirana završna obrada

ID.BROJ	L	MAX OTVARANJE
U02940023	200 mm - 8"	33 mm
U02940024	250 mm - 10"	38 mm
U02940025	300 mm - 12"	41 mm



-46%

**DUŽINA SMANJENA ZA
46% U POREĐENJU SA
STANDARDNIM
KLJUČEM**

294 AC

U02940010

Kratka podesiv ključ

- Dužina smanjena za 46% u poređenju sa standardnim ključem
- Isti otvor čeljusti kao kod ključa od 12"
- Lake težina i kompaktan za optimalnu pristupačnost
- Regulacija čeličnim valjkom
- Skala označena u milimetrima na glavi ključa
- Hromiran

KLJUČ VILJUŠKASTO -OKASTI SA DVOSMERNOM ČEGRTALJKOM 285 KA I PRSTENOM ZA BLOKADU.

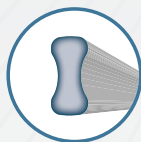

DVOSTRUKA T SEKCIJA

Odlična otpornost na savijanje.

OPTIMALNA POZICIJA



ČELIČNI ZADRŽNI PRSTEN INTEGRISAN U GLAVI KLJUČA ZA BOLJE HVATANJE NAVRTKE



OTVOREN KRAJ SA SISTEMOM PROTIV PROKLIZAVANJA TOKOM RADA

SNAŽNA ČEGRTALJKA

Prsten čegrtaljke kod USAG ključeva 285 KA prevazilazi testiranja na statičku torziju, postizući obrtni moment od +50% u poređenju s neophodnom vrednošću od strane ISO propisa 1711-1

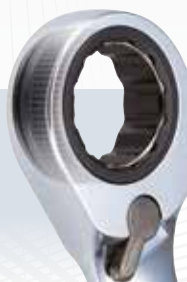

YouTube

8
KOM.

8÷19 mm



285 KA/DS8

U02856058

Set od 8 reverzibilnih kombinovanih čegrtaljki sa prstenom za blokadu

- 285 KA 8-10-11-12-13-14-17-19 mm
- Isporučuje se sa plastičnim držačem

12
KOM.

7÷19 mm



285 KA/DS12

U02856062

Set od 12 reverzibilnih kombinovanih čegrtaljki sa prstenom za blokadu

- 285 KA/7-8-10-11-12-13-14-15-16-17-18-19 mm
- Isporučuje se u plastičnoj torbi

ZGLOBNIH KOMBINOVANIH KLJUČEVA SA ČEGRTALJKOM 285 KF



DVOSTRUKA T SEKCIJA
Odlična otpornost na savijanje.

ZGLOBNA GLAVA
180°

OTVOREN KRAJ SA SISTEMOM PROTIV PROKLIZAVANJA TOKOM RADA

5 KOM. **8÷19 mm**

285 KF/SE5
U02856160

Set od 5 zglobnih kombinovanih ključeva sa čegrtaljkom

- 285 KF 8-10-13-17-19 mm

8 KOM. **8÷19 mm**

285 KF/DS8
U02856158

Set od 8 zglobnih kombinovanih ključeva sa čegrtaljkom

- 285 KF 8-10-11-12-13-14-17-19 mm
- Isporučuje se sa plastičnim držačem

RAVNIH KOMBINOVANIH KLJUČEVA SA ČEGRTALJKOM 285 KB



RAVNA GLAVA S KRCKALICOM
savršena za teško dostupna mesta

PROMENA SMERA
obrtnjem ključa za 180°

7 KOM. **8÷19 mm**

285 KB/DS7
U02856341

Set od 7 ravnih kombinovanih ključeva sa čegrtaljkom

- 285 KB/8-10-12-13-14-17-19 mm.
- Isporučuje se sa plastičnim držačem

12 KOM. **8÷19 mm**

285 KB/DS12
U02856342

Set od 12 ravnih kombinovanih ključeva sa čegrtaljkom

- 285 KB/8-9-10-11-12-13-14-15-16-17-19 mm.
- Isporučuje se sa plastičnim držačem



YouTube

KOMBINOVANI KLJUČEVI 285 OTPORN I ERGONOMSKA.

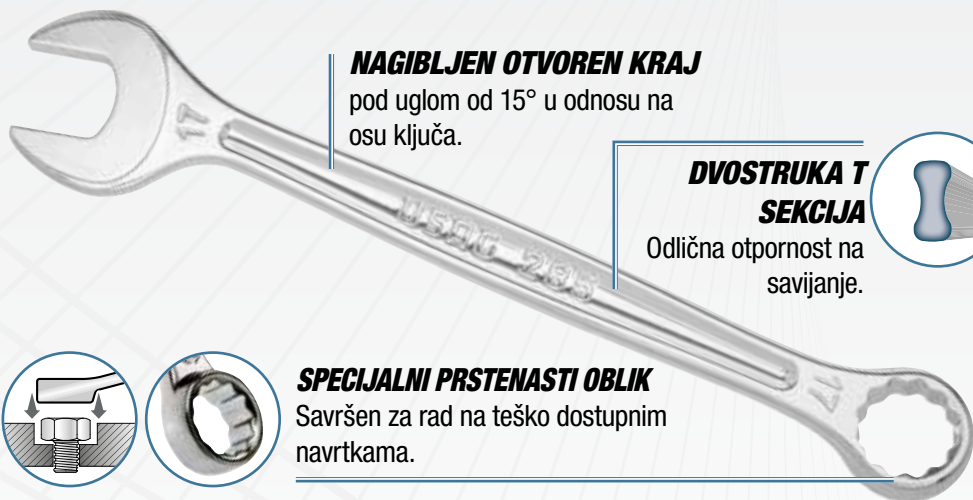

NAGIBLJEN OTVOREN KRAJ

pod uglom od 15° u odnosu na osu ključa.

DVOSTRUKA T SEKCIJA

Odlična otpornost na savijanje.



SPECIJALNI PRSTENASTI OBLIK

Savršen za rad na teško dostupnim navrtkama.

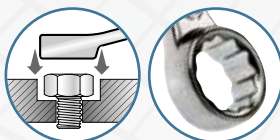

VRHUNSKJE PERFORMANSE

Otvoreni i okasti kraj kombinovanog ključa 285 nadmašuju test statičke torzije, postižući obrtni moment od +50% u poređenju s vrednostim testa zahtevanih u standardu ISO 1711-1

ISO 1711-1 SAE AS 954E



8
KOM.

8÷19 mm

285 DS8 U02850863

- Set od 8 kombinovanih ljučeva
- 285/8-10-11-12-13-14-17-19 mm
 - Isporučuje se sa plastičnim držačem



12
KOM.

7÷19 mm

285 DS12 U02850864

- Set od 12 kombinovanih ključeva
- 285/7-8-10-11-12-13-14-15-16-17-18-19 mm
 - Isporučuje se sa plastičnim držačem



U INČIMA

1/4÷9/16"

285 P/SE5 U02850856

- Set od 5 kombinovanih ključeva, veličine u inčima
- 285 P 1/4-3/8-7/16-1/2-9/16"

5
KOM.



6÷32 mm

285 SE26 U02850861

- Garnitura od 26 kombinovanih ključeva
- 285/6-7-8-9-10-11-12-13-14-15-16-17-18-19-20-21-22-23-24-25-26-27-28-29-30-32 mm

26
KOM.

Just **USAG**

KOMBINOVANI KLJUČEVI 285 J



**VILJUŠKASTI KLJUČ
POD UGLOM OD 15°**



**BIHEKSAGONALNA GLAVA
SAVINUTA NA 15°**

**7
KOM.**

8÷19 mm

285 J/DS7
U02851745

- Set od 7 kombinovanih ljučeva**
- 285 J/8-10-12-13-14-17-19 mm.
 - Isporučuje se sa plastičnim držačem

**12
KOM.**

8÷19 mm

285 J/DS12
U02851746

- Set od 12 kombinovanih ljučeva**
- 285 J/8-9-10-11-12-13-14-15-16-17-19 mm.
 - Isporučuje se sa plastičnim držačem

**8
KOM.**

6÷22 mm



252 N/SR8
U02520862

- Garnitura od 8 viljuškastih ključeva**
- 252 N/6x7-8x9-10x11-12x13-14x15-16x17-18x19-20x22 mm

**8
KOM.**

7÷19 mm

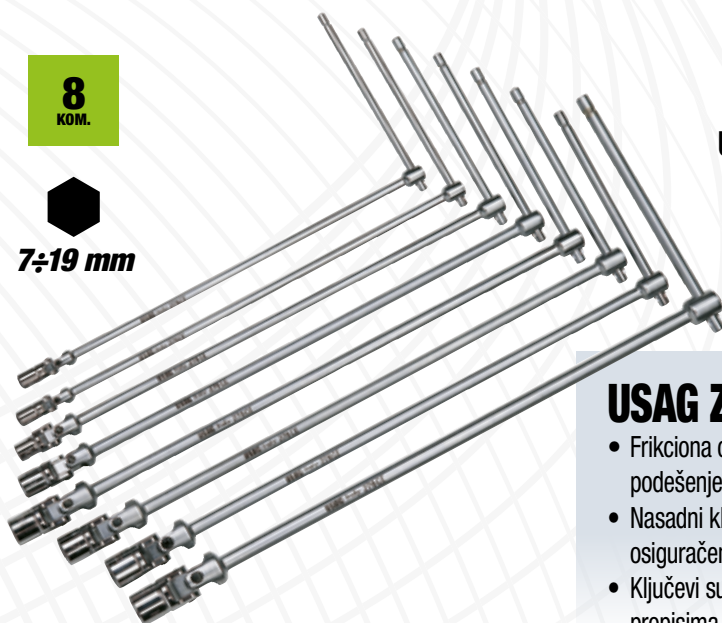

UNI 6743

276 CE/SE8
U02760484

- Garnitura od 8 T nasadnih šestouganih zglobnih ključeva**
- 276 CE/7-8-10-12-13-14-17-19 mm

USAG ZGLOB KARDANSKI

- Frikciona opruga koja omogućava unapred podešenje nasadnog ključ na željeni ugao
- Nasadni ključ i kardanski zglob su fiksirani čeličnim osiguračem za maksimalnu pouzdanost
- Ključevi su dizajnirani i proizvedeni u skladu sa UNI 6743 propisima



Čegrtaljke i nasadni umeci

YouTube



Just USAG



16
KOM.

1/4"

1/2"



1 kg | mm | 190
58
144

601 1/4-1/2" JTX16

U06010009

Asortiman sa TORX® nasadnim umecima u modularnoj kutiji

OPIS	VELICINA	KOM.
TORX® nasadni umeci 1/4"	E6-E7-E8-E10	4
TORX® nasadni umeci 1/2"	E12-E14-E16-E18	4
TORX® bitovi za gedoru 1/4"	T10-T15-T20-T25	4
TORX® bitovi za gedoru 1/2"	T30-T40-T45-T50	4



34
KOM.

1/4"



1 kg | mm | 190
58
144

601 1/4" J34

U06010001

Asortiman sa šestougaonim nasadnim umecima i bitovima za gedoru u modularnoj kutiji

OPIS	VELICINA	KOM.
Šestougaona nasadna ključa 1/4"	4-4,5-5-5,5-6-7-8-9-10-11-12-13-14	13
Dvosmerna čegrtaljka 1/4"		1
Nastavak sa odvijač drškom 1/4"		1
Nastavak 1/4"	55-100	2
Nastavci pljosnati 1/4"	4-5,5-6	3
Nastavak za PHILLIPS® vijke 1/4" PH 1-2-3		3
Nastavak za imbus vijke 1/4"	4-5-6	3
TORX® nastavci 1/4"	T10-T15-T20-T25-T30-T40	6
Univerzalni zglob 1/4"		1
Nasadni držač bita 1/4-1/4"		1



22
KOM.

1/2"



4 kg | mm | 375
80
186

601 1/2" J22

U06010003

Asortiman sa šestougaonim ključevima u modularnom koferu

OPIS	VELICINA	KOM.
Ključevi nasadni šestougaoni 1/2"	8-10-11-12-13-14-15-16-17-18-19-21-22-24-27-30-32	17
Dvosmerna čegrtaljka 1/2"		1
Nastavka 1/2"	130-250	2
Univerzalni zglob 1/2"		1
T-nastavak 1/2"		1

USAG KVALITET US *Just* CENU



1/4"

1/2"

8 kg | 415 mm | 92 | 283

100
KOM.



601 1/4-1/2" J100

U06010011



Asortiman sa šestouganim nasadnim umecima i bitovima za gedoru u modularnoj kutiji



Može se skladištiti u fiokama USAG ormarića za alat na točkovima



1/4"

1/2"

7 kg | 415 mm | 92 | 283

82
KOM.



601 1/4-1/2" J82

U06010010



Asortiman sa šestouganim nasadnim umecima i viljuškasto-okastim ključevima u modularnoj kutiji



Može se skladištiti u fiokama USAG ormarića za alat na točkovima



DVOSMERNNA ČEGRTALJKA 237 A SA HERMETIČKI ZATVORENIM MEHANIZMOM IP51.



Sistem okretanje smera integrisan u poklopcu



Debljina glave smanjena, u odnosu na standardne modele



YouTube



KUPASTA RUČKA OD BIMATERIJALA KOJI SE NE KLIZA

VRHUNSKJE PERFORMANSE

1. Statički torzioni otpor: +30% u poređenju sa vrednošću koju propisuje standard ISO 3315, sa patentiranim zapinjačem
2. Otpor na silu napora: obezbeđuje dvostruko više ciklusa pritezanja u poređenju sa standardnim proizvodima na tržištu, sa IP51 zaštitom

1. Nova patentirana skakavical
2. Zaštitna pregrada



23
KOM.

1 1/2"



3 kg | 330 mm | 60 | 215

606 1/2" EA
U06060302

Asortiman sa šestougaonim nasadnim umecima u kutiji od ABS-a

- Visoko otporno ABS kućište sa sistemom za brzo otvaranje

OPIS	ARTIKAL/VELICINA	KOM.
Šestougaona nasadna klijuča	235 1/2 EN 8-9-10-11-12-13-14-15-16-17-18-19-21-22-23-24-27-30-32	19
Produžeci	236 1/2 125-250	2
Spojka	241 1/2	1
Dvosmerna čegrtaljka sa zatvorenim mehanizmom (sertifikovana IP51)	237 A 1/2	1



19
KOM.

1 1/4"



1 kg | 210 mm | 60 | 130

606 1/4" EA
U06060101

Asortiman sa šestougaonim nasadnim umecima u kutiji od ABS-a

- Visoko otporno ABS kućište sa sistemom za brzo otvaranje

OPIS	ARTIKAL/VELICINA	KOM.
Šestougaona nasadna klijuča	235 1/4 EN 4-4,5-5-5,5-6-7-8-9-10-11-12-13-14	13
Produžeci	236 1/4 50-100	2
Spojka	241 1/4	1
T nastavak	240 1/4	1
Nastavak s odvijač drškom	243 1/4	1
Dvosmerna čegrtaljka sa zatvorenim mehanizmom (sertifikovana IP51)	237 A 1/4	1



YouTube



38
KOM.

1 1/4"



900 g | 155 mm | 95

609 1/4" EB 
U06090002

Asortiman sa šestouganim nasadnim umecima i bitovima za gedoru u kutiji od bi-materijala

• Kompaktna kutija od bi-materijala sa oblogom mekom na dodir

OPIS	ARTIKAL/VELICINA	KOM.
Šestougaona nasadna ključa	235 1/4" EN 5,5-6-7-8-9-10-11-12-13-14 mm	10
Produžeci	236 1/4" 50-100	2
Dvosmerna račna sa zapečaćenim mehanizmom	237 B 1/4"	1
Spojka	241 1/4"	1
Nastavak s odvijač drškom	243 1/4"	1
Bitovi za zavrtnjeve sa ravnom glavom -1/4"	660 0,6x4,5-1x5,5-1,2x6,5	3
Bitovi za PHILLIPS® zavrtnjeve -1/4"	660 PH 1-2-3	3
Bitovi za POZIDRIV® - SUPADRIV® zavrtnjeve -1/4"	660 PZ 1-2-3	3
Bitovi za inbus zavrtnjeve -1/4"	660 E 2-3-4-5-6	5
Bitovi sa TORX® profilom	660 STX T10-T15-T20-T25-T27-T30-T40	7
Ključ za bitove	660 Q 1/4"	1
Držač bitova	684 1/4"-1/4"	1

DVOSMERNI ČEGRTALJKA SA RUČICOM KOJA SE OKREĆE

1 1/4"

237 1/4" AK
U02370003

Zupčanik sa okretnom drškom



1 1/2"

237 1/2" AK
U02370009

Zupčanik sa okretnom drškom



17
KOM.

3 1/4"



612 3/4" EB 
U06120017

13 kg | 425 mm | 83 | 395

Garnitura nasadnih ključeva sa 6-ugaonim profilom

OPIS	ARTIKAL/VELICINA	KOM.
Šestougaona nasadna ključa	235 3/4 N 22-23-24-26-27-28-30-32-36-38-41-46-50	13
Produžeci	236 3/4 200-400	2
T nastavak	240 3/4 N	1
Dvosmerna račna sa zapečaćenim mehanizmom	237 B 3/4	1

612 3/4" B 
U06120016

Garnitura nasadnih ključeva sa 12-ugaonim profilom

**DVOSTRUKO
ŠESTOUGAONI
NASADNI
KLJUČEVI**

Čegrtaljke i nasadni umeci



YouTube



MINI ASORTIMAN ZATEZNIH ELEMENATA

Kompaktne dimenzije. Vrhunske performanse.



Nosač nastavaka

31
KOM.

1/4



350 g | mm | 120
30
60



606 1/4" SK

U06060012

Asortiman nasadnih ključeva i dvosmerna čegrtaljka

OPIS	ARTIKAL/VELICINA	KOM.
Dvosmerna čegrtaljka	237 1/4" SFK	1
Bitovi za zavrtnjeve sa ravnom glavom -1/4"	660 0,5x4-1x5,5	2
Bitovi za inbus zavrtnjeve -1/4"	660 E 1,5-2-2,5-3-4-5-6-7-8	9
Bitovi za PHILLIPS® zavrtnjeve -1/4"	660 PH 1-2-3	3
Bitovi za POZIDRIV® - SUPADRIV® zavrtnjeve -1/4"	660 PZ 1-2-3	3
Ključ za bitove	660 Q 1/4"	1
Bitovi sa TORX® profilom	660 STX T10-T15-T20-T25-T27-T30-T40	7
Nastavci za TORX® zavrtnjeve	660 TX T6-T7-T8-T9	4
Magnetni produžetak držača nastavka	672 1/4" MG 100	1

610 1/4" EFK

U06100001

Asortiman sa kratkim šestouganim nasadnim umecima i čegrtaljkom u dvokomponentnoj kutiji



YouTube



11
KOM.

1/4"

11 mm

265 g | mm | 120
30
60

5,5-6-7-8-9-10-11-12-13-14 mm

KRATKI IMBUS NASADNI KLJUČEVI

Oni nude veću pristupačnost takođe sa standardnom čegrtaljkom

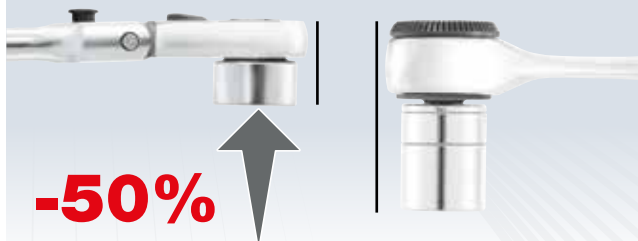

-50%



1/4

237 1/4" SK

U02370062

Reverzibilna čegrtaljka sa produžetkom

- Glava koja se okreće za 180°
- Inverzioni sistem sa integrisanom polugom
- Režim čegrtaljke: maksimalna pristupačnost zahvaljujući kompaktnoj glavi i podesivom zglobo
- Režim ključa sa T-ručkom: produžetak (L 100 mm) postaje poprečna poluga i čegrtaljka može da se koristi kao držač bitova sa T-ručkom



454

Ključ za filtere ulja sa platnenom trakom

ID.BROJ	A	B	SNAGA	Ø
U04540000	65 mm	70 mm	1,5 t	13 mm
U04540010	90 mm	110 mm	3 t	17 mm
U04540020	130 mm	110 mm	3 t	17 mm
U04540030	175 mm	165 mm	4 t	17 mm
U04540040	220 mm	165 mm	4 t	17 mm
U04540050	270 mm	220 mm	5 t	21 mm
U04540060	340 mm	220 mm	5 t	21 mm

**KOMPLETNA
GARNITURA
ZA OŠTEĆENE VIJKE
I NAVRTKE**

**20
KOM.**

↔ 210
↑ 60
mm ↘ 130



458 S20

U04580312

Asortiman specijalni nasadnih ključeva i nastavaka za oštećene imbus vijke i navrtke

OPIS	ARTIKAL/VELICINA	KOM.
Specijalni nasadni ključevi za oštećene imbus vijke i navrtke	458 B 8-10-11-12-13-14-15-16-17-18-19	11
Komplet specijalnih nastavaka za oštećene imbus vijke	458 E 2-2,5-3-4-5-6-7-8	8
Utičnica za držanje nastavka	684 1/4	1



HELIKOIDNI PROFIL ZA IMBUS NAVRTKE I VIJKE

Konusni helikoidni nastavci garantuju efikasno spoljašnje zahvatanje oštećenih spoljnih imbusa.

OBUHVAĆENO U CENI



**4
KOM.**

451 N/S4

U04510100

Trokraki izvlakači

- Model sa samostalnim stezanjem krakova
- Osigurač
- Radni vijak sa šestougaonim pogonom od 18 mm
- Mogućnost upotrebe sa dva kraka
- Pritisni vijak od ugljeničnog čelika
- Čelično telo od hrom vanadjijuma
- Hromirano i polirano
- Radni vijak M16x2
- Rezervni osigurači: U.306-24J3

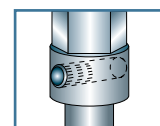

Sigurnosna igla povećava sigurnost rada i produžava vek alata

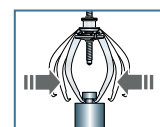

Samozatvarajuć i samopozicionirajuć

**6
KOM.**

Ø 1÷6 mm



230 g | ↔ 140
mm | ↑ 47
↘ 133



458 S6

U04580012

Set od 6 konusnih izvlakača

- 458 1-2-3-4-5-6
- Isporučuje se u plastičnoj kutiji

TELO MOMENT-KLJUČA 811 LB SAVRŠEN SPOJ TAČNOSTI I OTPORNOSTI

ISO 6789

BRZA SPOJNICA

9x12 ili 14x18 za pribor i glave s krckalicom.

SKALA ZA OČITAVANJE

urezana na telu ključa.

Čelično **POMIČNO KLJUNASTO MERILO**

ČELIČNI PRSTEN ZA PODEŠAVANJE

s automatskim vraćanjem.

BI-MATERIJALA DRŠKOM

s protivkliznim hvatom.

SISTEM PRITEZANJA KRCKALICOM

s kompresionom oprugom.

Tačnost
± 2%

TAČNOST ISPITANA U FABRICI

Otpornost
50.000 hodova

ISPITIVANJE OTPORNOSTI MEHANIZMA

Shodno standardu ISO 6789 tela moment-ključeva USAG 811 LB ispituju se jedno po jedno u proizvodnji pre pakovanja. Zadržavaju tačnost pritezanja između ±2% i ±4% čak i nakon 5.000 pritezanja.



YouTube

TAČNOST
±2%

811 LB

Telo-moment ključa s krckalicom

ARTIKAL	ID.BROJ	KAPACITET	Ø	L	REZOLUCIJA
811 LB 50	U08115021	10÷50 Nm	9x12 mm	357 mm	1 Nm
811 LB 100	U08115023	20÷100 Nm	9x12 mm	437 mm	1 Nm
811 LB 200	U08115024	40÷200 Nm	14x18 mm	515 mm	1 Nm
811 LB 350	U08115025	70÷350 Nm	14x18 mm	725 mm	2 Nm

ZATEZANJE NADESNO I NALEVO



Uklonjiva čegrtaljka

TAČNOST
±2%

811 LBE

Moment-ključ s krckalicom koja se skida

ARTIKAL	ID.BROJ	KAPACITET	□	Ø	L	REZOLUCIJA
811 LBE 50	U08115026	10÷50 Nm	3/8"	9x12 mm	407 mm	1 Nm
811 LBE 100B	U08115027	20÷100 Nm	3/8"	9x12 mm	487 mm	1 Nm
811 LBE 100C	U08115028	20÷100 Nm	1/2"	9x12 mm	487 mm	1 Nm
811 LBE 200	U08115029	40÷200 Nm	1/2"	14x18 mm	565 mm	1 Nm
811 LBE 350	U08115032	70÷350 Nm	1/2"	14x18 mm	775 mm	2 Nm

ZATEZANJE NADESNO I NALEVO

3/8"

1/2"

DINAMOMETARSKI KLJUČEVI 810 SA – 811 SA SA SISTEMOM DIREKTOG OČITAVANJA.

DVOSMERNI ČEGRTALJKA
sa mehanizmom sa 72 zupca.

ISO 6789

CLICK TORQUE SISTEM
sa kompresionom oprugom.

KONUSNA RUČICA
od dva materijala protiv klizanja

DIREKTNO OČITAVANJE

vrednost zateznog momenta koji treba primeniti je brzo vidljiva.

BRZO PODEŠAVANJE

brže možete da podesite potreban zatezni momenat.

810 SA

Moment-ključ sa direktnim očitavanjem sa čegrtaljkom koja se okreće

- Sertifikat o kalibraciji i REACH (SVHC) izjava su uključeni

ARTIKAL	ID.BROJ	KAPACITET	☑	L (mm)	REZOLUCIJA
810 SA 50	U08105002	10÷50 Nm	3/8"	350	0,25
810 SA 100	U08105003	20÷100 Nm	1/2"	410	0,5
810 SA 200	U08105005	40÷200 Nm	1/2"	475	1,0
810 SA 340	U08105006	60÷340 Nm	1/2"	630	1,0

811 SE

Moment-ključ sa direktnim očitavanjem sa odvojjom čegrtaljkom

- Sertifikat o kalibraciji i REACH (SVHC) izjava su uključeni

ARTIKAL	ID.BROJ	KAPACITET	☑	○	L (mm)	REZOLUCIJA
811 SE 50	U08115012	10÷50 Nm	3/8"	9x12	370	0,25
811 SE 100B	U08115013	20÷100 Nm	3/8"	9x12	430	0,5
811 SE 100C	U08115015	20÷100 Nm	1/2"	9x12	430	0,5
811 SE 200	U08115017	40÷200 Nm	1/2"	14x18	510	1,0
811 SE 340	U08115018	60÷340 Nm	1/2"	14x18	665	1,0

TAČNOST
±4%

3/8"

1/2"

TAČNOST
±4%

3/8"

1/2"

**ZATEZANJE
NADESNO**

Uklonjiva
čegrtaljka

**ZATEZANJE
NADESNO
I NALEVO**

ZATEZANJE NADESNO



TAČNOST
±4%

1/4"

ZATEZANJE NADESNO I NALEVO



Uklonjiva
čegrtaljka

TAČNOST
±4%

1/4"

ZATEZANJE NADESNO I NALEVO



TAČNOST
±4%

3/4"

1/4"

TAČNOST
±6%



810 N

ISO 6789

Dvosmerni dinamometrički ključevi

- Osetljiv i čujni alarm kada se postigne podešen moment pritezanja
- Automatsko resetovanje na otpuštanje pritiska nakon razdvajanja
- Isporučuje se sertifikatom o ispitivanju

ARTIKAL	ID.BROJ	KAPACITET	☑	L	REZOLUCIJA
810 N 5	U08104000	1÷5 Nm	1/4"	197 mm	0,05
810 N 25	U08104001	5 ÷ 25 Nm	1/4"	290 mm	0,05

811 NE

ISO 6789

Dinamometrička šipka

- Podesiv dinamometrički model za upotrebu u kombinaciji sa fitinzima iz 811-serije
- Osetljiv i čujni alarm kada se postigne zadata vrednost
- Automatsko resetovanje prilikom ispuštanja pritiska nakon razdvajanja
- Isporučuje se sa sertifikatom ispitivanja

ARTIKAL	ID.BROJ	KAPACITET	☑	○	L	REZOLUCIJA
811 NE 5	U08114009	1÷5 Nm	1/4"	9x12 mm	185 mm	0,05
811 NE 25	U08114010	5÷25 Nm	1/4"	9x12 mm	300 mm	0,05

812 N

ISO 6789

Dvosmerni dinamometrički ključevi

- Podesiv dinamometrički model za pritezanje udesno i ulevo okretanjem zupčastog točka za 180°
- Preciznost ± 4% od podešenog momenta pritezanja
- Očitavanja u Nm
- Osetljiv i čujni alarm kada se postigne podešen moment pritezanja
- Automatsko resetovanje na otpuštanje pritiska nakon razdvajanja
- Sigurnosni blok nako podešavanja momenta
- Isporučuje se u kutiji od čeličnog lima sa sertifikatom o ispitivanju

ARTIKAL	ID.BROJ	KAPACITET	☑	○
812 N 600	U08120006	120 ÷ 600 Nm	3/4"	14x18 mm
812 N 1000	U08120010	200 ÷ 1000 Nm	3/4"	-

824 A

ISO 6789

Set u limenoj kutiji

- Podešljivi moment odvijač u kombinaciji sa nastavcima serije 660, sa adapterom za 1/4 "
- Preciznost +- 6%
- Čitanje u Nm
- Automatsko otpuštanje po postizanju vrednosti
- Automatski reset posle 120 °
- Opremljen regulacionim dugmetom i sertifikatom

ID.BROJ	KAPACITET	L	REZOLUCIJA
U08240004	0,5÷2,5 Nm	145 mm	0,1
U08240006	2÷10 Nm	167 mm	0,5

MAKAZE 207 E JAČINA ČELIKA.



YouTube



**JEDINI SA INTEGRISANOM
STRUKTUROM OD NERĐAJUĆEG ČELIKA**

Otpornost na savijanje 180 Kg

**UGRAĐENI KLEŠTA ZA
SKIDANJE IZOLACIJE**



1. za skidanje izolacije
2. za krimpovanje

**KUTIJA ZA DRŽANJE
NA KAIŠU**



Pogodne za
kablove sa više žica

**MIKRO NAZUBLJENJE
PROTVI ROKLIZAVANJA**



207 E
U02070006

Profesionalne makaze za električare



MAKAZE 207 D REFERENCA ZA ELEKTRIČARE.



**RUČICE OTPORNE NA
SAVIJANJE DO 80 KG**
tehnopolimer ojačan staklom.

50 mm²

FLUIDNE I JAKE OŠTRICE
sa mikro zupcima i sekačem kablova.

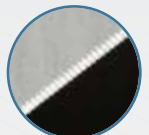

**VELIKI
OTVORI**

207 D
U02070008

Makaze za električare,
čelične oštrice



YouTube

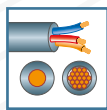

0,02÷10 mm²



146 A
U01460003

Automatska klešta za skidanje izolacije, prava

- Funkcije rezanja i skidanja izolacije za električne žice
- Kapacitet 0,02-10 mm²/AWG 34-80
- Zamenljive čeljusti bez alata
- Ugrađeni sekač žice
- Precizno podešavanje prečnika skidanja izolacije za izbegavanje oštećenja žice
- Podesiva dužina skidanja izolacije
- Nakon svakog skidanja izolacije, klešta se automatski otvaraju i potpomažu izvlačenje žice
- Ergonomske ručice od bimaterijala



0,5÷1-1,5-2,5-4-6 mm²

753 A
U07530003

Klešče za stiskanje konic kablov

- Model v obliki stojala za zmanjšanje napora stiskanja
- Ergonomski PVC ročaj, ki olajša zategovanje z eno
- RokoKalup iz nerjavečega jekla s 5 oblikami
- Ohišje iz jeklene pločevine



15÷25
WATT

MAX
495°C

063 W
U00630002

Elektronski tanak alat za lemljenje, dvostruko napajanje

- Profesionalni alat za lemljenje kalajem
- Prekidač dugme na pritisak
- Perfektan za različite primene u elektrotehnici
- Čelični vrhovi za dug vek trajanja
- Kućište od plastičnog materijala otpornog na ulja i ugljovodonika
- Električno napajanje 230V
- Isporučuje sa držačem na stolu



2011/65/UE
2012/19/EC

IZOLOVANO



NEIZOLOVANO

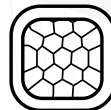

0,14÷10 mm²

753 KA
U07530004

Samopodešavajuće klešta za krimpovanje četvrtastih terminala

- Za izolovane i neizolovane terminale
- Kapacitet 0,14-10 mm²/AWG 26-8
- Sistem otvaranja višenamenske uzastopne operacije
- Omogućava krimpovanje uz malu snagu na ručicama
- Lake težine i kompaktne veličine za lako rukovanje

SMART FUNCTION

**Automatski bira AC/DC
napon, otpor, frekvenciju**

MAX
600 V

RMS



074 A
U00740001

SMART digitalni multimetar

- AC/DC merenje
- Merenje otpora i kontinuiteta (akustični zvuk ako je otpor kola niži od 40 to Ω)
- Merenje frekvencije
- Merenje AC/DC struje sa 076 P ampermetrom



CAT III 600V

TEHNIČKE KARAKTERISTIKE

Direktni napon DC/AC	1÷600 mV÷V
Naizmjenični napon naizmjenične struje AC	1÷600 mV÷V
Otpor	0÷10 Ω ÷M Ω
Frekvencija	3÷40 kHz
Tip baterije (isporučuje se)	2xAAA 1,5V



YouTube



\emptyset 4÷28 mm²



163

U01630001

Višenamenski skidač izolacije kabla

- Za kružno i uzdužno skidanje izolacije kabla sa spoljnom izolacijom od PVC-a
- Sistem okidača (-30% napora): neophodan pritisak 75N
- Valjak za regulisanje dubine rezanja
- Nož koji se samostalno okreće
- Zaustavljanje okidača kada je nož vani
- Sigurnosno zaustavljanje noža
- Ergonomično plastično telo
- Uklučen rezervni nož
- Šifra seta rezervnih oštrica 872272



007 MV
U00070035

Torbica za držanje alata (prazna)

- Tkanina visoke jačine
- Pričvršćivanje na kaiš pomoću čičak trake
- Četiri rastegljiva džepa za alate
- Kuka za traku



007 MLV
U00070030

Torbica za držanje alata sa kaišem (prazna)

- Tkanina visoke jačine
- Šest rastegljiva džepa za alate
- Kuka za traku
- Podesiv kaiš od 80 do 120 cm

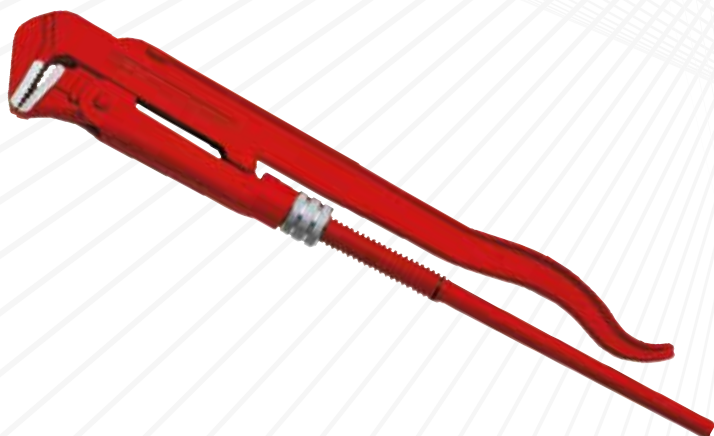

305 N

Švedski model klešta za cevi sa pravim čeljustima savijenim za 90°

- Čelik hrom vanadijum

ID.BROJ	KAPACITET	DUŽINA
U03050002	1"	40 mm 330 mm
U03050003	1 1/2"	55 mm 420 mm
U03050004	2"	67 mm 540 mm
U03050005	3"	103 mm 690 mm



BAKAR

314 DA

U03140033

Ø 3-35 mm
Ø 1/8-1 3/8"

Rezač cevi za bakarne cevi i cevi od lake legure

- Model sa teleskopskim naprednim mehanizmom i jednolikim dimenzijama
- Četiri ožljebljena vodeća valjka za rezanje porubljenih cevi
- Brza zamena točkića, bez alata
- Ergonomsko dugme



PLASTIKA



317 K

U03170012

Ø 35 mm
Ø 1 3/8"

Makaze za sečenje plastičnih cevi

- Za sečenje PEX, PEHD, PVC, PER cevi
- Model tipa čegrtaljke za progresivno sečenje bez napora
- Telo od lake legure
- Finiširan emajlom



BAKAR

314 C

U03140032

Ø 3-30 mm
Ø 1/8-1 1/8"

Rezač cevi za bakarne cevi i cevi od lake legure

- Ožljebljeni vodeći valjci za rezanje porubljenih cevi
- Brza zamena točkića, bez alata
- Maksimalna debljina cevi: 2 mm



PLASTIKA



317 AM

U03170001

Ø 22 mm
Ø 7/8"

Rezač cevi za PEX i plastične cevi

- Nož sa specijalnim oblikom i PTFE premazom
- Automatsko vraćanje noža
- Sistem zatvaranja pomoću jedne ruke
- Dimenzije: 169x50x19 mm



995 AF
U09950006

Ručni zakivač sa zakretnom glavom

- Ø 2,4 - 3,2 - 4 - 4,8 mm (3/32 - 1/8 - 5/32 - 3,16")
- Podesiva glava od 360°
- Pogodan za aluminijumske zakivke
- 4 glave koje možete menjati
- Lako liveno telo
- Plastične ručice
- Metalna štipaljka za zaključavanje u otvorenom stanju
- Isporučuje se sa ključem za demontažu glave



995 A
U09950001

Hand riveter

- Čelik: Ø 2,4 - 3,2 - 4 (3/32 - 1/8 - 5/32)
- Aluminijum: Ø 2,4 - 3,2 - 4 - 4,8 mm (3/32 - 1/8 - 5/32 - 3,16")
- Telo od lake legure
- Ručica za pritiskanje od presovanog čeličnog lima
- Rukohvati s otvaranjem pomoću opruge
- Isporučuje se sa tri zamenjivim mlaznicama i servisnim ključem



**-20%
NAPORA**

KOMPAKTAN I SNAŽAN

Dug samo 330 mm
20% manje napora nego kao kod standardnog modela



**ALUMINIJUM
I ČELIK**

995 LA
U09950004

Pravi, kompaktni ručni zakivač

- Ø 2,4 - 3,2 - 4 - 4,8 - 6,4 mm (3/32 - 1/8 - 5/32 - 3,16 - 1/4")
- Kompaktan model sa istim kapacitetom kao kod zakivača standardne dužine
- Unutrašnji polužni sistem smanjuje napor korisnika
- Pogodan za aluminijumske i čelične zakivke
- 5 glave koje možete menjati
- Uklonji držač za potrošene zakivke
- Lako liveno telo
- Plastične ručice



**DOSTAVLJA SE U
PLASTIČNOJ KUTIJI**

995 CA
U09950008

Ručni zakivač za zakivne matice

- Kompaktan model sa unutrašnjim polužnim sistemom čime se smanjuje napor rukovaoca
- Isporučeno sa 4 zamenjive glave (M4-M5-M6-M8)
- Koristi se sa aluminijumskim i čeličnim zakivnim maticama (M4-M5-M6-M8) i nerđajućim čelikom (M4-M5)
- Legiran materijal male težine
- Plastične ručice
- Isporučeno u plastičnoj torbi (DxŠxV: 320x175x50 mm) sa držačima zakivnih matica (nije uključeno)

**ZA SLEPE
ZAKIVNE MATICE**
(nije uključeno)

OŠTRICA OD NERĐAJUĆEG ČELIKA

211 A
U02110001

Multifunkcionalne makaze

- Oštrice sa mikro neklizajućim zubima
- Podešavajući rukohvat za različite veličine šake
- Sigurnosna poluga za zaključavanje oštrica
- Neklizajuća ergonomska ručica izrađena od dva različita materijala



OŠTRICA OD NERĐAJUĆEG ČELIKA

210 C
U02100003

Multifunkcionalne makaze

- Nerđajući čelik sa mikro neklizajućim zubima
- Velika ergonomska drška izrađena od dva različita materijala
- Idealne za aluminijum, karton, gumu, kožu

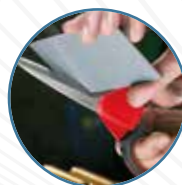

ZA DEŠNJAKE



200 S
U02000002

Testera za metal

- Čelično telo sa plastičnim omotačem otpornim na udar i protiv klizanja
- Isporučuje se sa listom od kobalta 200 C24

**MAX
KAPACITET:
2 KG**

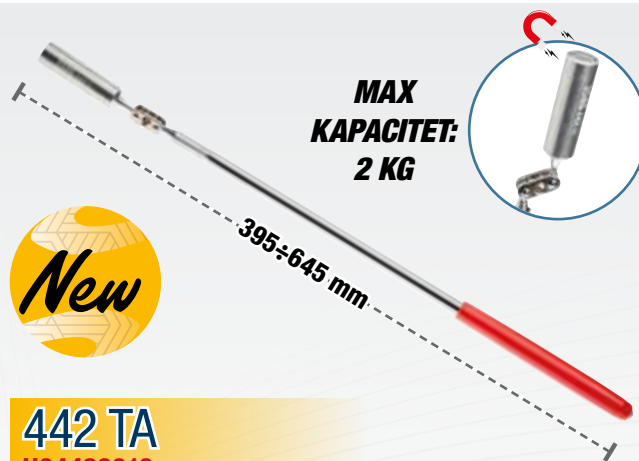

442 TA
U04420013

Teleskopski retriver sa zglobnim magnetom

- Za izvlačenje predmeta, koji se mogu magnetizovati, sa nepristupačnih mesta
- Zglobna glava: aluminijum
- Materijal osovine: ugljenični čelik sa završnom obradom od cinka
- PVC ručka

CENTRALNI REZALNIK

196 N

Dvoručne makaze za sečenje vijaka

ID.BROJ	DUŽINA	2000 N/mm ² Ø MAX	1600 N/mm ² Ø MAX	🏠
U01960002	450 mm	6 mm	7 mm	1,9 Kg
U01960003	600 mm	7 mm	10 mm	3,5 Kg
U01960004	750 mm	9 mm	13 mm	4,5 Kg
U01960005	900 mm	10 mm	16 mm	6,1 Kg
U01960006	1050 mm	11 mm	18 mm	8,3 Kg

POL-PORAVNAN REZALNIK

196 NR
U01960001

Rezalnici vijakov s polporavnanim rezalnikom

- Rezila z visoko otpornimi rezalnim robovi
- Ročaji iz PVC-ja



2-3-4-5-6-8 mm

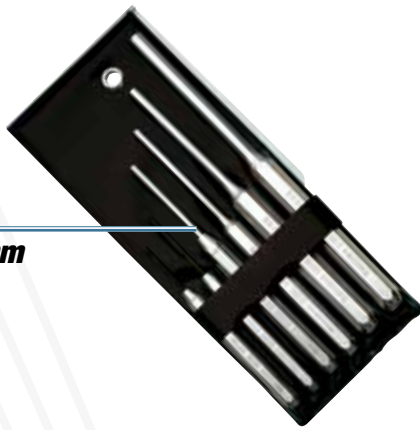

6
KOM.

367 SE6

U03670081

Set od 6 izbijača zakivaka

- 367/2x115-3x125-4x145-5x165-6x180-8x200 mm
- Isporučuje se u plastičnoj futrolji

UNI 7784



376

Plastični čekići

- Model sa izmenljivim plastičnim vrhovima
- Telo od ugljeničnog čelika
- Ručica od jasenovine

ID.BROJ	Ø VRHOVI	DUŽINA
U03760001	22 mm	250 mm
U03760002	28 mm	275 mm
U03760003	35 mm	300 mm
U03760004	42 mm	325 mm
U03760005	50 mm	350 mm
U03760006	60 mm	380 mm

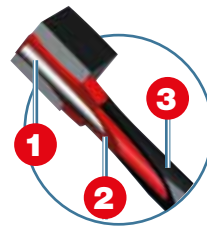

**KOMBINOVANI MATERIJALI
ZA ODLIČNE REZULTATE**

- 1 Grafitno jezgro: maksimalna čvrstoća na savijanje.
- 2 Visok kvalitet: Telo od polipropilena za ublažavanje vibracija.
- 3 Gumeni premaz otporan na ugljovodionike

DIN 1041



382 F

Bravarski čekići sa grafitnom ručkom

- Nemački model sa ravnom kvadratnom površinom i simetričnim klinom
- Grafitna ručka

ID.BROJ	VRHOVI	DUŽINA
U03820102	200 g	285 mm
U03820103	300 g	300 mm
U03820105	500 g	310 mm
U03820107	800 g	350 mm
U03820108	1000 g	355 mm

Glava od kovanog ugljenikovog čelika, koja je bila predmet drukčijoj obradi kaljenja za produžavanje radnog veka trajanja i za sprečavanje struganja ili pojave oblika pečurke na površini udaranja.

UNI 7777 DIN 6475



382

Čekići za mehaniku

- Nemački model sa ravnom kvadratnom glavom i simetričnim klinom
- Ručka od jasena

ID.BROJ	VRHOVI	DUŽINA
U03820002	100 g	260 mm
U03820004	200 g	280 mm
U03820006	300 g	300 mm
U03820007	400 g	310 mm
U03820008	500 g	320 mm
U03820009	600 g	330 mm
U03820010	800 g	350 mm
U03820011	1000 g	360 mm
U03820013	1500 g	380 mm
U03820014	2000 g	400 mm

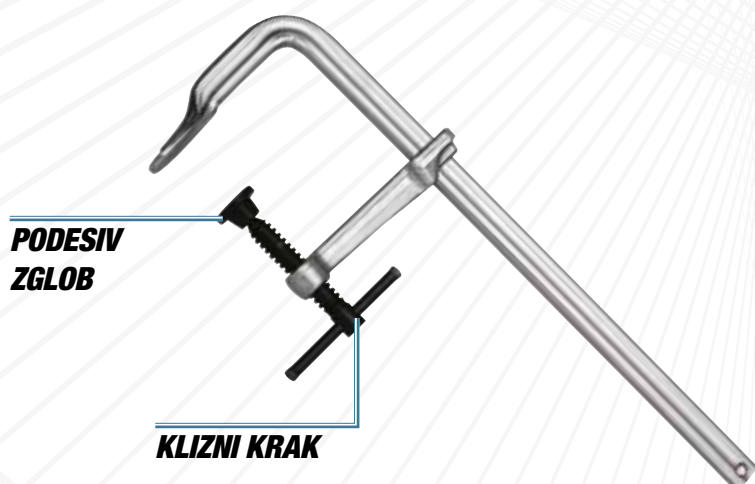

997 A

Navojna stezaljka

- Telo i klizni krak od ojačanog čelika

ID. BROJ	MAX OTVARANJE	SEKCIJA	
U09970002	160 mm	16x7,5 mm	0,5 kg
U09970003	200 mm	19,5x9,5 mm	0,9 kg
U09970004	250 mm	22x10,5 mm	1,2 kg
U09970005	300 mm	25x12 mm	1,8 kg
U09970006	400 mm	25x12 mm	1,9 kg
U09970007	500 mm	25x12 mm	2,1 kg
U09970008	600 mm	25x12 mm	2,3 kg
U09970009	800 mm	27x13 mm	3,3 kg
U09970010	1000 mm	27x13 mm	3,7 kg

997 B

Stega ručna

- Model brze ručice sa preciznom regulacijom
- Telo i klizna ruka od kovanog čelika
- Podesiva pritisna površina

ID. BROJ	MAX OTVARANJE	SEKCIJA	
U09970013	120 mm	13,5x6,5 mm	0,7 kg
U09970014	160 mm	16x7,5 mm	1 kg
U09970015	200 mm	19,5x9,5 mm	1,3 kg
U09970016	250 mm	22x10,5 mm	1,9 kg
U09970017	300 mm	25x12 mm	2,7 kg
U09970018	400 mm	25x12 mm	2,8 kg
U09970019	500 mm	25x12 mm	3 kg

**PODESIVA
PRITISNA
POVRŠINA**

**POLUGA S INTEGRISANIM
DUGMETOM ZA
OPTUŠTANJE**

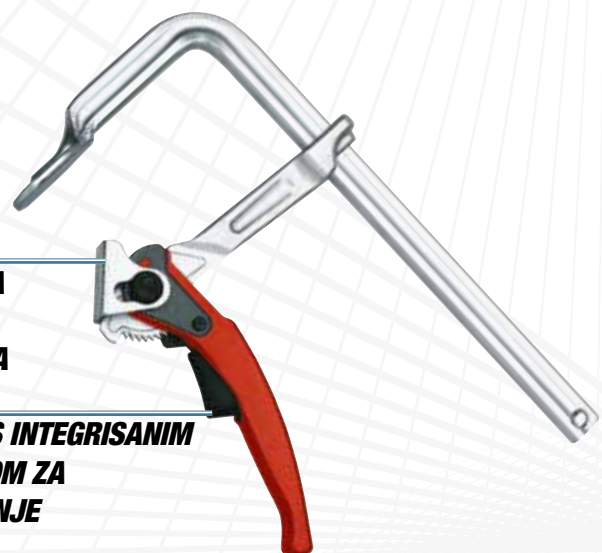

**10
KOM.**



ZA PRSTENOVE PREČNIKA OD 20 DO 100 MM

Prstenovi sa otvorima na vrhu



Prstenovi sa žlebovima na vrhu

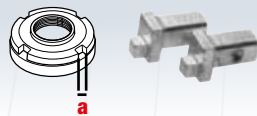

282 S10 U02820200

2 kg | 330 mm | 60 mm | 215

Asortiman u ABS kućištu sa ugaonim inbus ključevima za okrugle i četvrtaste prstenaste navrtke

- Za prstenove sa rupama probušanim na naličju
- Ključ se podešava okretanjem centralnoj vijka
- Trnovi koji se vade
- Kapacitet: 20 do 100 mm
- Satenski hromirani završni sloj
- Visoko otporno ABS kućište sa sistemom za brzo otvaranje
- Prazna unutrašnja penasta pregrada: šifra U05191054Q

OPIS	VELICINA	KOM.
Okrugli pinovi	(d) 2,5 - 3 - 4 - 5 - 6 - 7 - 8 - 9 mm	4
Četvrtasti pinovi	(a) 4 - 5 - 6 - 8 mm	4

DIN 338

HSS-G

14
KOM.



988 LA/S14

U09880070

HSS-G burgije i ureznice

- Ø burgije: 2,5-3,3-4,2-5,0-6,8-8,5-10,2
- M ureznice: 3x0,5-4x0,7-5x0,8-6x1-8x1,25-10x1,5-12x1,75

DIN 338

HSS-G

19
KOM.



988 MA/S19

U09880073

HSS-G burgije (1÷10x0,5) Ø burgije

- Ø burgije: 1,0-1,5-2,0-2,5-3,0-3,5-4,0-4,5-5,0-5,5-6,0-6,5-7,0-7,5-8,0-8,5-9,0-9,5-10,0

DIN 338

HSS-G

25
KOM.



988 MA/S25

U09880074

HSS-G burgije (1÷13x0,5) Ø burgije

- Ø burgije: 1,0-1,5-2,0-2,5-3,0-3,5-4,0-4,5-5,0-5,5-6,0-6,5-7,0-7,5-8,0-8,5-9,0-9,5-10,0-10,5-11,0-11,5-12,0-12,5-13,0



HSS

3
KOM.



988 D/S3

U09880020

Stepenasti sekači

ARTIKAL	Ø MM	Ø OSOVINE	DUŽINA
988 D1	4-5-6-7-8-9-10-11-12 mm	6 mm	65 mm
988 D2	4-6-8-10-12-14-16-18-20 mm	8 mm	75 mm
988 D3	4-6-8-10-12-14-16-18-20-22-24-26-28-30 mm	10 mm	100 mm

HSS

12
KOM.



988 G/S12

U09880100

Set od 10 bimetalnih kružnih testera za rupe

- 10 kom. 988 G (Ø 19-22-25-29-35-38-44-51-57-64)
- Dubina sečenja Max 38 mm

HSS

10
KOM.



Ø 6 mm



988 E/S10

U09880062

Garnitura bijaksa u metalnoj kutiji

- 8 kom. (Ø 10 e 12 shapes EA-EC-EF-EG)
- 2 kom. (Ø 12 shapes ED-EM)



YouTube



Podesive kuke



SMD
LED



COB
LED



1 = 18 h
2 = 3,6 h
3 = 1,8 h



Li-ion

PUNJIVA



USB-C



SMD
LED



COB
LED



1 = 3 h
2 = 10 h
3 = 35 h



Li-ion

PUNJIVA



USB-C



YouTube



Magnetna osnova i
učvršćivanje kukom



SMD
LED



IP54



1 = 18 h
2 = 3,6 h
3 = 1,8 h



Li-ion

PUNJIVA



USB-C



YouTube



**SENZOR
POKRETA**

**Dužina samo
91 mm**

889 RL
U08890036

LED lampa za proveru

DVOSTRUKA UPOTREBA



**45
LUMEN**

LAMPA



**MAX
420
LUMEN**

SVETILJKA

2 jačine osvetljenja
(120 i 420 lumena)

889 IL
U08890046

Zglobna LED lampa za proveru

TROSTRUKA FUNKCIJA



**50
LUMEN**

GLAVA



**400
LUMEN**

SVETILJKA



**150
LUMEN**

SPREDA

889 GR
U08890044

Kompaktan LED reflektor

3 JAČINE OSVETLJENJA



**MAX
500
LUMEN**

50, 250 ili 500 lumena jednim dodirirom!

New



**Dužina samo
94 mm**



COB LED



IP20



1 = 1,5 h
2 = 3 h
3 = 3h



Li-ion

PUNJIVA



USB-C

Magnetna kuka koja može da se rotira za 360°

Aluminijumsko telo



Lampa
COB LED



Svetiljka
SMD LED



IP20



Li-ion



USB-A

360°

180°



FUNKCIONIŠE SA ILI BEZ KABLA!

Uključen kabl dužine 5 metara

889 SP
U08890055

Džepna LED lampa



YouTube

DVOSTRUKA UPOTREBA



SPREDA



SVETILJKA

889 RP
U08890045

Kompaktna LED punjiva lampa za inspekciju



YouTube

DVOSTRUKA UPOTREBA



Lampa



Svetiljka

889 RT
U08890038

Punjiv LED reflektor -
sertifikovan IP67



YouTube

3 JAČINE OSVETLJENJA



500, 1000 i 1500 lumena s jednim dodirrom

3500 A INTEGRISAN TRANSFORMATOR

Bez eksternog električnog napajanja



YouTube

12 V 1200 A

10 kg 400 mm 320 mm 115



1613 RA12

U16130019

Profesionalni starter od 12 V, prenosiv

- ABS omotač otporan na udarce
- Takođe dostupan za zatvorene akumulatore

3500 A

Dužina kabla
155 cm

ZADNJI KONEKTOR ZA IZBOR NAPONA



12 V
24 V

1400 A
700 A

20,8 kg 560 mm 200 mm 590



12V - 3700 A

1613 AGM12-24

U16130013

Profesionalni starter od 12-24 V, prenosiv

- ABS kućište otporno na udarce
- Zaštite od prekomernog napona

24V - 1860 A

Dužina kabla
155 cm



YouTube

SNAGA KOMPRESIJE

735 kg (6 bar), 1226 kg (10 bar).

447 T

U04470101

Univerzalna pneumatska mašina za demontažu amortizera

- Idealna za vozila
- Isporučuje se s donjim nosačima 447 TC1 (78÷130 mm) i 447 TC2 (105÷182 mm), stegom 447 TA i univerzalnim gornjim stezačima 447 TB1



TEHNIČKE KARAKTERISTIKE

Kompresiona snaga	735 kg (6 bar) - 1226 kg (10 bar)
Max. Pritisak	6÷10 bar
Hod klipa	420 mm
Cilindar	Legura aluminijuma i najlonska smola

60 kg 470 mm 1.390 mm 450

Podesiv pritisak do 4 BARA

12 V

10 litara

2847/3

U28470084

Uređaj za ozračivanje sistema kočnja

- Za zamenu, punjenje i odzračivanje sistema kočnja kod automobila i industrijskih vozila
- Uređaj je isključivo konstruisan za kočione tečnosti DOT 3, DOT 4, DOT 5.1. Ne postoji za levoruke

TEHNIČKE KARAKTERISTIKE

Sistem za radnu tečnost	Peristaltična pumpa (bez direktnog/kontakta sa tečnošću, bez pritiska vazduha na tečnost)
Napajanje	12 V (krokodil štikaljke)
Kapacitet rezervoara	10 litara
Uređaj za ograničavanje pritiska na	4 bar
Spiralno crevo	4 m (elastično)
Naponski kabal	4 m



Obim isporuke:

- rezervni zaptivači
- 1 podešavajući zatvarač 44-45-46 mm (2847 N11)
- 1 rezervoar

ZA 6÷12 V AKUMULATORE

Takođe za
Start i Stop



890 K
U08901000

Digitalni ispitivač akumulatora sa štampačem



YouTube



Kompatibilan sa
termoelementom K



1651
U16510001

Digitalni infracrveni termometar



**SAVRŠENA ZA UKAPAVANJE
ULJA U DIFERENCIJAL**

*Nije prikladna za uvlačenje
goriva i mineralnih ulja*

1,5
litara



421 P
U04210020

Brizgalica

**SAVRŠENA ZA UVLAČENJE I IZBACIVANJE
ULJA, SREDSTVA PROTIV ZAMRZAVANJA,
ULJA ZA SERVO-UPRAVLJAČ**



421 M
U04210021

Brizgalica

3
litara

**SAVRŠENA ZA
UKAPAVANJE ULJA U
DIFERENCIJAL**

Radni
pritisak
6÷10 bara



2847 A
U28470086

Uređaj za vakuumsko izvlačenje



9,5
litara



4,1 kg | 230 mm | 627 | 302

1785 B
U17850005

Uređaj za izvlačenje
tečnosti



Za automobile



30,5 kg | mm → 615 ↗ 344

3
TON

30,5
kg



3t



32,5 kg | mm → 762 ↗ 350

2
TON

32,5
kg



2t



2550 A U25500001

Hidraulična dizalica za servis od 3t za vozila i komercijalna vozila

- Čelična struktura
- Veliki kapacitet za upotrebu na automobilima, SUV i kombi vozilima
- Sistem dvostruke pumpe za brže podizanje automobila
- Opremljena ručnom kontrolom spuštanja
- Ventil za ispuštanje vazduha, za izbegavanje rizika od preopterećenja

2550 B U25500002

Hidraulična dizalica za servis 2t

- Čelična struktura
- Raznovrsna i kompaktna za upotrebu u tesnim prostorima
- Sistem dvostruke pumpe za brže podizanje automobila
- Opremljena ručnom kontrolom spuštanja
- Ventil za ispuštanje vazduha, za izbegavanje rizika od preopterećenja

2
KOM.

1950 C

Par postolja sa dizalicom

- Podesiva visina sa nazubljenim mehanizmom i oslobađanje polugom
- Klin za blokiranje sa lancem
- 1950 C/3: model podesiv u 10 položaja
- 1950 C/6: model podesiv u 13 položaja



4,6 kg | mm → 1.030 ↓ 480 ↗ 115

2000 A U20000100

Mehaničarska kolica sa četiri točka

- Naslon za glavu od vinila otporan na ugljovodonike, napunjen sa visoko otpornom sunderastom gumom
- Plastično telo otporno na ugljovodonike, može se prati



ID.BROJ	KAPACITET	H MAX	H MIN	DIMENZIJE	📦
U19501001	3 t	427 mm	300 mm	207x188 mm	7 kg
U19501002	6 t	620 mm	400 mm	285x250 mm	14 kg



3
KOM.

1 1/2"

270 C/C3
U02700106

Asortiman sa asadni umeci za naplatke sa teflonskom zaštitom za gedoru u modularnoj kutiji - IMPACT



17 **19** **21**

↔ 190
↑ 58
mm ↘ 144

YouTube
TUTORIAL
VIDEO



10
KOM.

MOGUĆNOST ODLAGANJA U FIOKAMA NAŠIH ORMARIĆA S TOČKOVIMA

Ručka za nošenje

230 g | 475
mm | 50
↘ 290

2000 G
U20000110

Zaštitni podmetač



OPREMA ZA SKIDANJE SIGURNOSNIH NAVRTKI I ZAVRTNJI TOČKOVA

272 DS
U02720001

Oprema za vađenje navrtki i zavrtnjeva kod naplataka od lakih legura

- Ne oštećuje naplatak od lake legure
- Specijalne tungsten karbidne burgije koje su sposobne da izbuše bilo koji tip materijala (pri svakoj upotrebi podmažite sa uljem za rezanje)
- Super tanki konusni nastavci za centriranje/izvlačenje bilo kog tipa naplataka od lake legure



Ručna upotreba na navrtkama točkova

3
KOM.

1 1/2"

XGRIP

235 1/2" XL/C3
U02354100

Asortiman sa dugim šestougaonim naglancima X-Grip u modularnoj kutiji (3 kom.)



17 **19** **21**



X-GRIP PREDNOSTI:

- Savršeno prijanjanje na novim ili oštećenim šestougaonicima, do 80%
- Prenosi više zateznog momenta od standardnog naglavka.
- Bez oštećenja na novim šestougaonicima

XGRIP



POSODA GAMMA
pojdi na stran 4

BRZI KLJUČ ZA SKIDANJE ULJNOG FILTERA 443 N AUTOMATSKO STEZANJE KAIŠA.

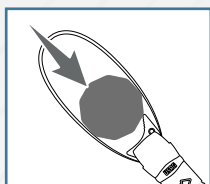

**AUTOMATSKI
SIGURNOSNI KAIS**

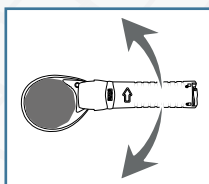

EFEKAT KLJUČA

Brzo delovanje. Mogućnost rada u uskom prostoru.

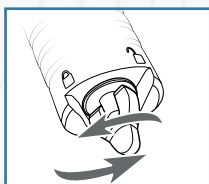

**RUČKA ZA POVEĆANJE
SILE HVATANJA**



443 N

U04430005

**Brzi ključ za skidanje
uljnog filtera (vozila)**



**66÷105
mm**



YouTube

446 DA/SE6

U04461104

Set od 6 ključeva za uljne filtere

- 3/8" kockasti pogon
- Čelično telo
- Set za Fiat, Lancia, Alfa Romeo, BMW, Renault, Volkswagen, Skoda, Audi, Seat, Mercedes
- Dimenzije profila: Ø 74 mm x 14 strane - Ø 75 mm x 16 strane- Ø 86 mm x 16 strane Ø 102 mm x 14 strane- Ø 66 mm x 18 strane Ø 96 mm x 18 strane

**6
KOM.**

3/8"

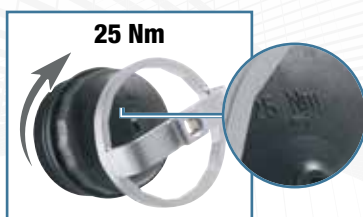

Omogućavaju ponovno pritezanje na originalni obrtni moment (vrednost je označena na plastičnoj šolji)



Skenirajte QR kôd i preuzmite spisak primena ili idite na usag-tools.net

3/8"

1/2"

**30
KOM.**

7 kg | 620 mm | 70 mm | 500 mm

446 S28

U04461204

**Set od 30 ključeva za skidanje poklopca
uljnog filtera**

- Veličine ključeva za skidanje poklopca uljnog filtera (Ø x N ° strane): 66/6 - 65/14 -65/67 - 68/14 - 73/14 - 74/15 - 74/76 - 75/77 - 76/12 - 76/14 - 76/30 - 76/8 - 78/15 - 80/15 - 80/82 - 86/16 - 86/18 - 90/15 - 92/10 - 93/15 - 93/36 - 93/45 - 95/15 - 96/18- 100/15 - 106/15 - 108/15 - 108/18



Skenirajte QR kôd i preuzmite spisak primena ili idite na usag-tools.net



U ALUMINIJUMU

446 DT/S2

U04461203

Set od dva ključa za poklopce uljnih filtera za japanska vozila

- Smanjuje rizik od oštećenje poklopaca uljnih filtera
- Takođe se može koristiti i za pritezanje sa dinamometarskim ključem



3/8"

3/8"

2
KOM.

Skenirajte QR kôd i preuzmite spisak primena ili idite na usag-tools.net



263/S16

U02631400

Alat za ispuštanje ulja

- Magnetne utičnice za držanje čepova
- 1 prolazni ključevi 3/8"
- 2 bita \odot 8-10 mm 3/8"
- 6 bita \odot 8-10-12-13-14-17 mm 3/8"
- 6 ključa \blacklozenge 13-14-17-18-19-21 mm 3/8"
- 1 TORX® bit \odot T45

Konektori za čep kartera

16
KOM.

3/8"

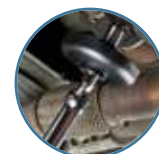

Integrirana posuda za sakupljanje ulja



2 in 1

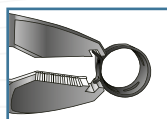

206 mm

871 D

U08710001



Klešta za CORBIN stezaljke

- Model sa čeonim ili bočnim zakačivanjem
- Čeljusti sa rečkovom površinom za hvatanje



870 C

U08700006

Klešta za creva za dovod goriva

- Za benzinska i dizel vozila
- Ergonomična kompozitna drška



175 mm

Tri radne
Pozicije



180 mm

871 C

U08719005P

CLICK klešta za stega

- Troosovinska glava za rad u svakoj poziciji
- Za otvaranje i zatvaranje CLICK stega na instalaciji goriva, hidraulike i usisa



22
KOM.

1881 S22

U18810082

Garnitura od 22 ključeva za sklapanje i rasklapanje navrtki remenica alternatora

- Dostavlja se u plastičnoj kutiji





2 REŽIMI:

- 1 250 l/min - 50°÷400°C
- 2 500 l/min - 50°÷600°C

MAX
600°

2000
WATT

391

U03910001

Digitalni pištolj za vreo vazduh

- Model sa elektronskom proverom temperature i zapremine vazduha pomoću digitalnog displeja
- Mogućnost podešavanja programa: 2 režima grejanja i 2 protoka vazduha
- Opremljen sa sistemom za hlađenje

Dodaci uključeni

5
KOM.

Za vadanje plastika, učvršćivača, lajsni, šah tabli, ...



426 B/S5

U04260006

Komplet od 5 alata za skidanje plastičnih elemenata

4
KOM.

Za razdvajanje poklopca pogonskog kaiša bregaste osovine, glava cilindra motora, pogonskog kaiša itd



426 D/S4

U04260005

Set od 4 plastična strugača za razdvajanje



TEHNIČKE KARAKTERISTIKE

Navojna šipka za vakuumsku šolju	M18
Zvučni nivo	78 Db
Ukupna dužina	610 mm
Težina	4 Kg
Max. Pritisak	6,2 bar
Ulaz vazduha	1/4"

400 P

U04000010

Pneumatski izvlačak udubljenja

- Idealan za uklanjanje udubljenja bez potrebe za ponovnim farbanjem
- Isporučuje se 3 vakuumske šoljice (Ø 75-100-125 mm), u plastičnoj kutiji sa transportnom ručkom i štipaljkom za zatvaranje
- Komplet rezervnih dijelova s 3 usisne čašice: kod 1004735-98

4
KOM.

Za ulaganje silikona, plastike, lajsni idr



426 C/S4

U04260007

Set od 4 višenamenskih plastičnih skidača

2
KOM.

115 CL/SE2

U01150022

Klešta sa dvostrukim zglobov i pravim polukružnim čeljustima

- Savršeno za hvatanje komadića i delova koji su teško dostizni



Kontrolisano zatezanje
korišćenjem ključevi čegrtaljki ili
T-ključeva

1/2"



YouTube

Pravilno merenje ugla iz bilo
koje pozicije

TAČNOST
±2%



YouTube

9
KOM.

Dve žičane četke
Ø 20mm i 25mm



885 F
U08850004

Garnitura za čišćenje brizgaljki

- Idealna za čišćenje kanala brizgaljki na motoru sa zajedničkom magistralom ubrizgavanja

6
KOM.

1/2"



884 C/S6
U08841000

Set od šest ključeva za instalaciju cevovoda brizgaljki

- Za montažu i demontažu instalacije cevovoda brizgaljki
- Dužina: 98 mm
- Veličine: 12-14-16-17-18-19 mm

814 A

Digitalni adapter za obrtni moment-ugao obrtanja

- Pritezanje obrtni momentom i ugaonim obrtanjem sa digitalnom preciznošću pomoću konvencionalnih alata
- Za pritezanje udesno i ulevo
- Preciznost obrtnog momenta: ± 4%
- Ugaona preciznost: ± 2%
- Režim merenja: vršno/praćenje
- Jedinice za izbor: Nm/ft.lb/in.lb/kgcm/stepen
- Vidljivi (LED) i čujni (ZUJALICA) indikatori kada se postigne ciljna unapred podešena vrednost
- 9 ciljnih vrednosti koji se mogu unapred podesiti
- 50 proreza za memoriju za izmerene vrednosti
- Isporučuje se u plastičnoj kutiji sa sertifikatom o kalibraciji
- Napajanje: 2 baterije AAA (uračunate)

ID.BROJ	KAPACITET	REZOLUCIJA
U08140003	6,8÷135 Nm	1/2" 0,1
U08140004	10÷200 Nm	1/2" 0,1
U08140005	17÷340 Nm	1/2" 0,1

831 A

U08310001

Digitalni ugaoni metar

- Pravilno merenje ugla iz bilo koje pozicije
- Za pritezanje udesno i ulevo
- Preciznost: ± 2%
- Opseg: 0 - 360°
- Rezolucija: 0,1
- Vidljivi (LED) i čujni (zujalica) indikatori kada se postigne ciljna unapred podešena vrednost
- 9 ciljnih vrednosti koji se mogu unapred podesiti
- 50 proreza za memoriju za izmerene vrednosti
- Isporučuje se u plastičnoj kutiji sa sertifikatom o kalibraciji
- Napajanje: 2 baterije AAA (uračunate)

**PUNJIVO LED OSVETLJENJE
KOJE SE MOŽE SKIDATI**

1/2"

1.898
Nm

2,2
kg



YouTube

**KUČIŠTE OD LEGURE
MAGNEZIJUMA**



VRHUNSKI KVALITET

943 PC1 1/2"

U09430001

Magnezijum pneumatski pistolj

TEHNIČKE KARAKTERISTIKE

Prihvat	1/2"	Max. Pritisak	6,2 bar
Kapacitet	M20	Nivo buke	94 ±3 dB(A)
Maksimalna snaga stezanja	1.898 Nm	Snaga zvuka	105 ±3 dB(A)
Opseg snage stezanja (Nm min-Max)	320÷460 Nm	Nivo vibracije	6,4 m/s ²
Udara u minuti	1200	Ulaz vazduha	1/4"
Slobodna brzina	6.500 rpm	Unutrašnji prečnik	10 mm
Prosečna potrošnja vazduha	172 l/min	Težina	2,2 kg

**KUČIŠTE OD LEGURE
MAGNEZIJUMA**

1/2"

1.600
Nm

2
kg



YouTube



REFERENTNI MODEL

929 PC1 1/2"

U09290001

Magnezijum pneumatski pistolj

TEHNIČKE KARAKTERISTIKE

Prihvat	1/2"	Max. Pritisak	6,2 bar
Kapacitet	M16	Nivo buke	93 ±3 dB(A)
Maksimalna snaga stezanja	1.600 Nm	Snaga zvuka	104 ±3 dB(A)
Opseg snage stezanja (Nm min-Max)	280÷440 Nm	Nivo vibracije	6,2 m/s ²
Udara u minuti	1.300	Ulaz vazduha	1/4"
Slobodna brzina	7.000 rpm	Unutrašnji prečnik	10 mm
Prosečna potrošnja vazduha	172 l/min	Težina	2,0 kg

EXTRA-COMPACT

942 PC3 1/2"

U09420012

Pneumatski pistolj - extra compact

TEHNIČKE KARAKTERISTIKE

Prihvat	1/2"	Max. Pritisak	6,2 bar
Kapacitet	M16	Nivo buke	91,1±3 dB(A)
Maksimalna snaga stezanja	861 Nm	Snaga zvuka	108,1±3 dB(A)
Opseg snage stezanja (Nm min-Max)	150÷220 Nm	Nivo vibracije	9,57 m/s ²
Udara u minuti	1650	Ulaz vazduha	1/4"
Slobodna brzina	10.000 rpm	Unutrašnji prečnik	10 mm
Prosečna potrošnja vazduha	127 l/min	Težina	1,3 kg



861
Nm

1,3
kg



YouTube

YouTube



**Modularno sa
fijokama u
USAG ormariće
na točkiće**



**Modularno sa
fijokama u
USAG ormariće
na točkiće**



**Modularno sa
fijokama u
USAG ormariće
na točkiće**

943 PC1/C12 U09430005

↔ 415
↓ 92
mm ↗ 283

1/2"

12
KOM.



**Asortiman sa šestouganim nasadnim umecima
i pneumatski pistoljza u modularnoj kutiji**

OPIS	ARTIKAL/VELICINA	KOM.
Magnezijum pneumatski pistolj	943 PC1 1/2	1
Nasadni ključevi - IMPACT	235 1/2 M/ 10-13-17-18-19-22-24-27-30-32 mm	10
Trnovi za fiksiranje	235 MCA/4-6	2
Sigurnosni prstenovi	235 MDA/4-6	2
Nastavak - IMPACT	236 1/2 M/125	1

929 PC1/C12 U09290005

↔ 415
↓ 92
mm ↗ 283

1/2"

12
KOM.



**Asortiman sa šestouganim nasadnim umecima
i pneumatski pistoljza u modularnoj kutiji**

OPIS	ARTIKAL/VELICINA	KOM.
Magnezijum pneumatski pistolj	929 PC1 1/2	1
Nasadni ključevi - IMPACT	235 1/2 M/ 10-13-17-18-19-22-24-27-30-32 mm	10
Trnovi za fiksiranje	235 MCA/4-6	2
Sigurnosni prstenovi	235 MDA/4-6	2
Nastavak - IMPACT	236 1/2 M/125	1

942 PC3/C7 U09420015

↔ 375
↓ 80
mm ↗ 186

1/2"

7
KOM.



**Asortiman sa šestouganim nasadnim umecima i
pneumatski pistoljza u modularnoj kutiji**

OPIS	ARTIKAL/VELICINA	KOM.
Pneumatski pistolj - extra compact	942 PC3 1/2	1
Nasadni ključevi - IMPACT	235 1/2 M/ 13-17-19-21-22-24 mm	6
Trnovi za fiksiranje	235 MCA/4	1
Sigurnosni prstenovi	235 MDA/4	1

PUNJIVO LED OSVETLJENJE KOJE SE MOŽE SKIDATI

1/2"

950 Nm 1,4 kg



KUĆIŠTE OD LEGURE MAGNEZIJUMA

943 PC2 1/2"

U09430002

Magnezijum pneumatski pistolj - ekstra kompaktan

TEHNIČKE KARAKTERISTIKE

Prihvat	1/2"	Max. Pritisak	6,2 bar
Kapacitet	M16	Nivo buke	95±3 dB(A)
Maksimalna snaga stezanja	950 Nm	Snaga zvuka	107±3 dB(A)
Opseg snage stezanja (Nm min-Max)	200÷270 Nm	Nivo vibracije	3,9 m/s ²
Udara u minuti	1400	Ulaz vazduha	1/4"
Slobodna brzina	10.000 rpm	Unutrašnji prečnik	10 mm
Prosečna potrošnja vazduha	167 l/min	Težina	1,4 kg

ALUMINIJUMSKO TELO

1/2"

1.490 Nm 2,8 kg



928 AC1 1/2"

U09280014

Aluminijumski pneumatski pistolj

TEHNIČKE KARAKTERISTIKE

Prihvat	1/2"	Max. Pritisak	6,2 bar
Kapacitet	M16	Nivo buke	90 ±3 dB(A)
Maksimalna snaga stezanja	1.490 Nm	Snaga zvuka	101 ±3 dB(A)
Opseg snage stezanja (Nm min-Max)	135÷380 Nm	Nivo vibracije	5,2 m/s ²
Udara u minuti	1.120	Ulaz vazduha	1/4"
Slobodna brzina	6.500 rpm	Unutrašnji prečnik	10 mm
Prosečna potrošnja vazduha	147 l/min	Težina	2,8 kg

KUĆIŠTE OD LEGURE TITANIJUMA

3/4"

2.115 Nm 3,8 kg



942 PD1 3/4"

U09420004

Pneumatski odvijač (struktura od titanijuma)

TEHNIČKE KARAKTERISTIKE

Prihvat	3/4"	Max. Pritisak	6,2 bar
Kapacitet	M27	Nivo buke	97,8±3 dB(A)
Maksimalna snaga stezanja	2.115 Nm	Snaga zvuka	108,8±3 dB(A)
Opseg snage stezanja (Nm min-Max)	500÷800 Nm	Nivo vibracije	5,06 m/s ²
Udara u minuti	950	Ulaz vazduha	3/8"
Slobodna brzina	5.300 rpm	Unutrašnji prečnik	10 mm
Prosečna potrošnja vazduha	200 l/min	Težina	3,8 kg

ALUMINIJUMSKO TELO

3/4"

1.700 Nm 5,6 kg



928 D1 3/4"

U09280015

Pneumatski pistolj sa kućištem od aluminijuma

TEHNIČKE KARAKTERISTIKE

Prihvat	3/4"	Max. Pritisak	6,2 bar
Kapacitet	M24	Nivo buke	98,4±3 dB(A)
Maksimalna snaga stezanja	1.700 Nm	Snaga zvuka	109,4±3 dB(A)
Opseg snage stezanja (Nm min-Max)	500÷1.050 Nm	Nivo vibracije	9,1 m/s ²
Udara u minuti	790	Ulaz vazduha	3/8"
Slobodna brzina	5.700 rpm	Unutrašnji prečnik	13 mm
Prosečna potrošnja vazduha	193 l/min	Težina	5,6 kg

OKVIR OD KOMPOZITNOG MATERIJALA

BIMATERIJALNA RUČKA MEKA NA DODIR



LAGANO I MOĆNO
teži 20% manje od
standardnog modela



942 PE1 1"

U09420005

**Udarni pneumatski odvrtlač
(okvir od kompozitnog materijala)**

TEHNIČKE KARAKTERISTIKE

Prihvat	1"
Kapacitet	M38
Maksimalna snaga stezanja	3.390 Nm
Opseg snage stezanja (Nm min-Max)	203÷1.627 Nm
Udara u minuti	900
Slobodna brzina	5.000 rpm
Prosečna potrošnja vazduha	400 l/min
Max. Pritisak	6,2 bar
Nivo buke	100,9 ±3 dB(A)
Snaga zvuka	111,9 ±3 dB(A)
Nivo vibracije	10,6 m/s ²
Ulaz vazduha	1/2"
Unutrašnji prečnik	19 mm
Težina	6,8 kg

910 E1 1"

U09100020

**Pneumatski pistolj sa kućištem
od aluminijuma**

TEHNIČKE KARAKTERISTIKE

Prihvat	1"
Kapacitet	M33
Maksimalna snaga stezanja	4.068 Nm
Opseg snage stezanja (Nm min-Max)	850÷1.300 Nm
Udara u minuti	720
Slobodna brzina	4.500 rpm
Prosečna potrošnja vazduha	243 l/min
Max. Pritisak	6,2 bar
Nivo buke	102 ±3 dB(A)
Snaga zvuka	113 ±3 dB(A)
Nivo vibracije	15,2 m/s ²
Ulaz vazduha	1/2"
Unutrašnji prečnik	13 mm
Težina	10,3 kg

ALUMINIJUMSKO TELO

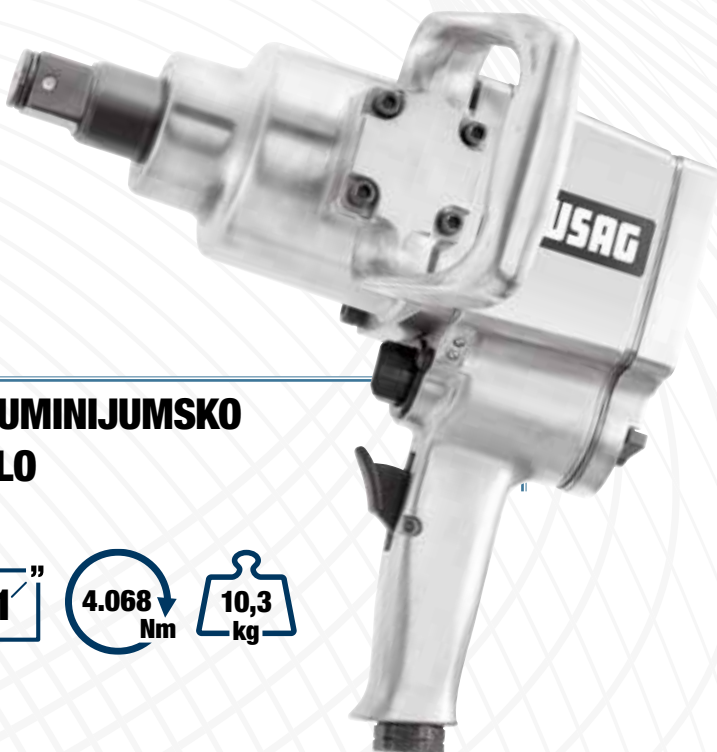

152 mm

5 mm

105 l/min

KOMPAKTNA
221 mm



920 AN1
U09200011

Rotaciona brusilica (orbita 5 mm)

TEHNIČKE KARAKTERISTIKE

Snaga	0,19 Kw
Ø kapacitet podmetača	Ø 152 mm
Orbita	5 mm
Slobodna brzina	10.000 rpm
Prosečna potrošnja vazduha	105 l/min
Max. Pritisak	6,2 bar
Nivo buke	78,9±3 dB(A)
Snaga zvuka	79,9±3 dB(A)
Nivo vibracije	11,8 m/s ²
Ulaz vazduha	1/4"
Unutrašnji prečnik	10 mm
Težina	0,8 kg



125 mm

750 W

12.000 Rpm



921 A4
U09210012

Ugaone brusilice

TEHNIČKE KARAKTERISTIKE

Prečnik diska	Ø 125 mm
Ø disk veza	Ø 24 mm
Snaga	0,75 Kw
Slobodna brzina	12.000 rpm
Prosečna potrošnja vazduha	120 l/min
Max. Pritisak	6,2 bar
Nivo buke	86±3 dB(A)
Snaga zvuka	94±3 dB(A)
Nivo vibracije	2,5 m/s ²
Ulaz vazduha	1/4"
Težina	1,9 Kg



1/2"

136 Nm

1,2 kg

260 mm



913 PC2 1/2"
U09130017

Pneumatska racna

TEHNIČKE KARAKTERISTIKE

Prilivat	1/2"	Nivo buke	99±3 dB(A)
Kapacitet	M10	Snaga zvuka	110±3 dB(A)
Maksimalna snaga stezanja	136 Nm	Nivo vibracije	9,1 m/s ²
Slobodna brzina	280 rpm	Ulaz vazduha	1/4"
Prosečna potrošnja vazduha	113 l/min	Unutrašnji prečnik	10 mm
Max. Pritisak	6,2 bar	Težina	1,2 kg

KABL OD 16 M
Ø 10 MM

939 C1
U09390004

Motalica sa crevom na vazduh dužine 10 mm

TEHNIČKE KARAKTERISTIKE

Dužina creva	16 m
Unutrašnji prečnik	10 mm
Maksimalni pritisak	15 bar
Izlazni muški konektor	3/8"
Dimenzije (sa nosačem)	450x400x230 mm
Težina	8 kg



ASORTIMAN PNEUMATSKIH BRUSILICA

TELO I RUČKA OD MATERIJALA
PROTIV KLIZANJA

SIGURNOSNA USKOČNA POLUGA



YouTube

VELIČINA ČAURE 6 MM

SISTEM DVOSTRUKIH
LEŽAJA ZA DUŽI
RADNI VEK

ZADNJI IZLAZ ZA
VAZDUH

VEZA SA NAVOJEM
OD 1/4"

30.000 Rpm



922 B1
U09220001

Ravna brusilica - 0,3 CV (220 W)

TEHNIČKE KARAKTERISTIKE

Prosečna potrošnja vazduha	76 l/min	Nivo vibracije	2,42 m/s ²
Max. Pritisak	6,2 bar	Ulaz vazduha	1/4"
Nivo buke	84,8±3 dB(A)	Unutrašnji prečnik	10 mm
Snaga zvuka	99,5±3 dB(A)	Težina	440 g

23.000 Rpm



922 BP1
U09220004

Ugaona brusilica 90° - 0,3 CV (220 W)

TEHNIČKE KARAKTERISTIKE

Prosečna potrošnja vazduha	76 l/min	Nivo vibracije	4,54 m/s ²
Max. Pritisak	6,2 bar	Ulaz vazduha	1/4"
Nivo buke	85,9±3 dB(A)	Unutrašnji prečnik	10 mm
Snaga zvuka	96,9±3 dB(A)	Težina	555 g

28.000 Rpm



922 BL1
U09220003

Ravna brusilica sa produženom osovinom - 0,3 CV (220 W)

TEHNIČKE KARAKTERISTIKE

Prosečna potrošnja vazduha	76 l/min	Nivo vibracije	2,86 m/s ²
Max. Pritisak	6,2 bar	Ulaz vazduha	1/4"
Nivo buke	83,3±3 dB(A)	Unutrašnji prečnik	10 mm
Snaga zvuka	94,3±3 dB(A)	Težina	664 g



16
KOM.

1 1/2"

1 2"

5 16"

↔ 210
↓ 60
mm ↗ 130

687 1/2" C16

U06870100



Garnitura sa UDARNIM nasadnim ključevima u ABS kutiji

OPIS	ARTIKAL/VELICINA	KOM.
Utičnice za držanje nastavka - IMPACT	685 6 1/2	1
Utičnice za držanje nastavka - IMPACT	685 8 5/16	1
Udarni nastavci za šestougaone zavrtnje - 1/2" konekcija	687 E 6-7-8-10-12-14	6
Udarni nastavci za TORX® zavrtnje - 1/2" konekcija	687 TX T30-T40-T45-T50-T55	5
Udarni nastavci za PHILLIPS® zavrtnje - 5/16" konekcija	686 PH 2-3-4	3

16
KOM.

1 2"

↔ 375
↓ 80
mm ↗ 186

235 1/2" M/C16

U02359285



Asortiman sa šestougaonim ključevima u modularnom koferu - IMPACT

OPIS	ARTIKAL/VELICINA	KOM.
Nasadni ključevi - IMPACT	235 1/2 M 10-12-13-14-15-16-17-18-19-21-22-24-27-30-32 mm	15
Trnovi za fiksiranje	235 MCA/4-6	2
Sigurnosni prstenovi	235 MDA/4-6	2
Nastavak - IMPACT	236 1/2 M/125	1

6
KOM.

3 4"

7 8"

↔ 210
↓ 60
mm ↗ 130

688 3/4" MD6

U06880010



Garnitura sa UDARNIM nasadnim ključevima u ABS kutiji

OPIS	ARTIKAL/VELICINA	KOM.
Držać za udarne nastavke	685 B 1 7/8	1
Udarni nastavci za šestougaone zavrtnje - 7/8" konekcija	688 E 12-17-19-22-24	5

235 3/4" M/C8

U02359286



Asortiman sa kratkim šestougaonim nasadnim umecima

OPIS	ARTIKAL/VELICINA	KOM.
Nasadni ključevi - IMPACT	235 3/4" M 21-22-24-27-30-32-36-41 mm	8

8
KOM.

3 4"

↔ 375
↓ 80
mm ↗ 186



NASADNI UMECI 235 MB



1/2"
10
KOM.

→ 190
↓ 58
mm ↗ 144



1/2"

1/2"

22
KOM.

→ 415
↓ 92
mm ↗ 283

235 1/2" MB/C10 U02350530

Asortiman sa kratkim šestougaonim nasadnim umecima

OPIS	ARTIKAL/VELICINA	KOM.
Kratkim nasadnim šestougaonim umecima	235 1/2" M 10-11-12-13-14-15-16-17-18-19	10

236 KE/C22 U02360900

Asortiman sa kratkim šestougaonim nasadnim umecima, produžnim ključem i udarnim bitovima

OPIS	ARTIKAL/VELICINA	KOM.
Kratkim šestougaonim nasadnim umecima	235 1/2" MB 13-14-15-16-17-18-19	7
Držać bita za produžetak za lanac od aluminijuma	236 KE 1/2"	1
Udarni nastavci za šestougaone zavrtnje - 1/2" konekcija	687 E 5-6-8-10-12-14	6
Udarni nastavci za TORX® zavrtnje - 1/2" konekcija	687 TX T25-T27-T30-T40-T45-T50-T55	7
Adapteri za udarne nasadne ključeve	236 KEADP	1

KORISTITE SA ČEGRTALJKOM ILI UDARNIM KLJUČEM

236 K za nasadne ključeve



YouTube



YouTube

236 KE za bitove

**ODLIČNA PRISTUPAČNOST
DIMENZIJE GLAVE KAO KOD
ČEGRTALJKE***



39 mm

*U poređenju s čegrtaljkom od 1/2"

**MINIMALNA VELIČINA
DIREKTNO SPAJANJE ZA
UDARNE BITOVE**



Integriran čelični prsten s oprugom

236 K

1/2" **1/4"**

Produžetak za lanac od aluminijuma

ID.BROJ	□	L	H	📈
U02360700	1/2"	340 mm	39 mm	1,1 kg
U02360698	1/4"	260 mm	27 mm	300 g

236 KE

1/2" **1/2"** **1/4"** **1/4"**

Držać bita za produžetak za lanac od aluminijuma

ID.BROJ	□	◇	L	H	📈
U02360705	1/2"	1/2"	340 mm	24 mm	1,1 kg
U02360710	1/4"	1/4"	260 mm	19 mm	300 g



**Pridružite se
našem kanalu**

@USAGexport

Video-vodič,
novi proizvodi i
još mnogo toga!

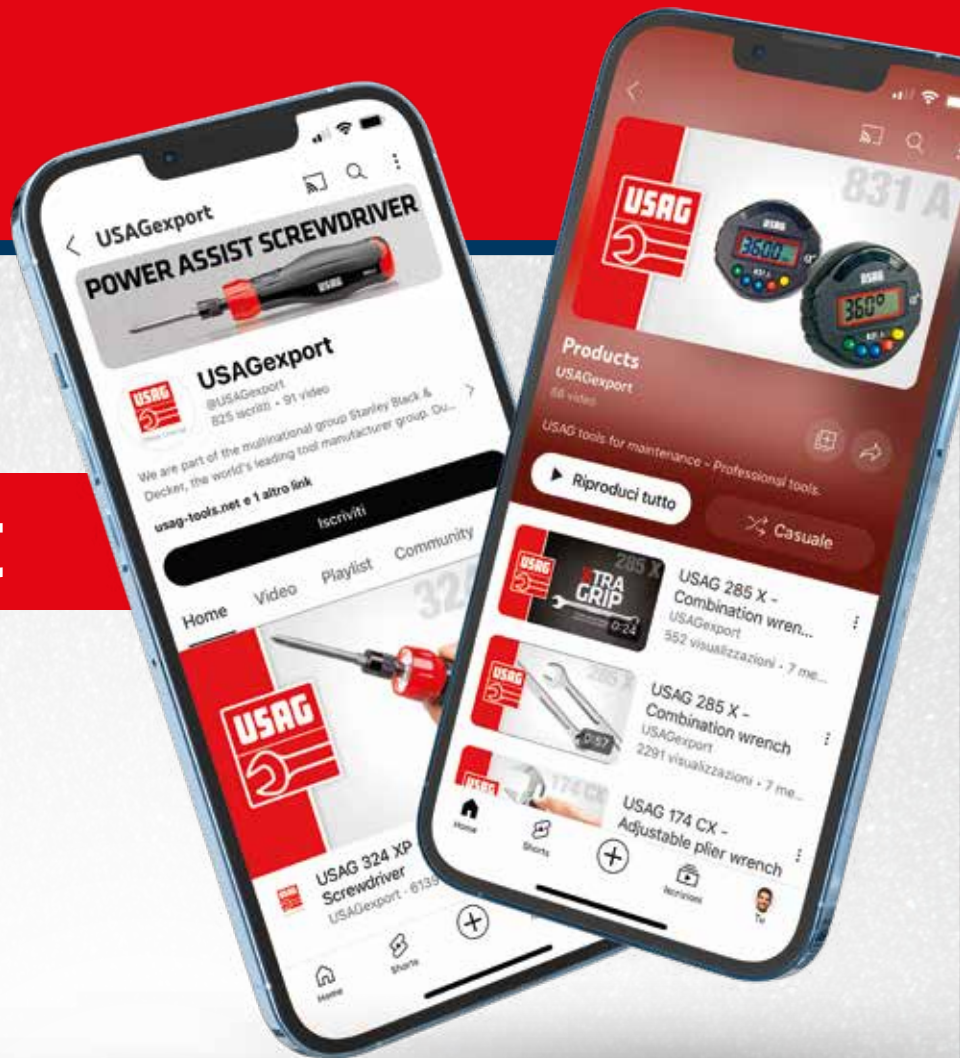

Da li Vam je potrebna naša podrška?

Posetite naš sajt:



usag.it/en/contacts/support



Promocija važi do 31/03/2025 godine dok traju zalihe.

Prikazane slike u katalogu nisu obavezujuće. Stanley Black & Decker Italia S.r.l. u svako doba zadržava pravo na izmene u tehničkim karakteristikama svojih proizvoda.



Stanley Black & Decker Italia S.r.l.

Via Volta, 3 - 21020 - Monvalle (VA)
Tel. +39 0332 790 111 - info.mv@usag.it

usag-tools.net

